

KOBELCO

SK230SRLC-7/SK270SRLC-7/SK270SRNLC-7

Performance  Design

SK230SRLC

SK270SRLC

SK270SRNLC

■ Löffelvolumen:

0,51 – 0,93 m³

■ Motorleistung:

127 kW / 2.000 min⁻¹

■ Betriebsgewicht:

24.000 – 29.800 kg



Konform mit der EU-Abgasnorm Stufe V

Built for Perfectionists™



SK270SR_{LC}



Performance



Design

Der SK230SRLC/SK270SRLC/SK270SRNLC von KOBELCO schafft einen völlig neuen Wert, indem er PERFORMANCE – höhere Effizienz und Produktivität durch mehr Leistung und Geschwindigkeit – und DESIGN – fahrerorientierte Bedienbarkeit und Komfort, der keine Kompromisse eingeht – in Einklang bringt.

KOBELCO stellt sich jeder Herausforderung und strebt nach einzigartigen und unvergleichlichen Maschinen, die man nie mehr vergisst, wenn man sie einmal gefahren hat.

DAS ULTIMATIV-EINFACHE DESIGN

Unser Streben nach funktionaler Schönheit und Sinn für Ästhetik führte zu einem neuen Innendesign.

Jog Dial

Ein Jog Dial vereint mehrere Funktionen, um einfache Vorgänge zu realisieren. Selbst mit Handschuhen kann der Fahrer verschiedene Maschinenfunktionen ohne Anstrengung bedienen.

LED-Hintergrundbeleuchtung

Die Schalter und Zifferblätter verfügen über eine LED-Hintergrundbeleuchtung, die bei Dunkelheit eine helle und klare Sicht bieten.







UNVERGESSLICHER KOMFORT

Sitz mit Luftfederung

Serienmäßig ist ein GRAMMER*-Sitz installiert, der eine ausgezeichnete Stoßdämpfung und einen hohen Fahrkomfort gewährleistet.

*GRAMMER ist eine eingetragene Marke der GRAMMER AG in Deutschland.

Klimaanlage mit mehreren Lüftungskanälen

Kühle Luft wird aus mehreren Ausströmern in Richtung des Fahrers geblasen, um den Bedienkomfort zu erhöhen.

Ergonomische Winkel der Hebel

Der Bediener kann die Hebel horizontal bewegen, ohne das Handgelenk zu verdrehen, was die Ermüdung durch die Bedienung verringert.



Neue Hydrauliksteuerung

Unser aktualisiertes Hydrauliksteuersystem reagiert auf kürzere Hebelbewegungen als bei den bisherigen Modellen und sorgt für schnellere, präzisere Bewegungen und eine bessere Bedienbarkeit der Hebel.

LED-Türleuchte

Die LED-Innenbeleuchtung schaltet sich automatisch ein, wenn die Tür geöffnet wird oder die Zündung ausgeschaltet wird. Dies gewährleistet einen einfachen Ein- und Ausstieg in der Dunkelheit.

Parallele Scheibenwischer sorgen für ein weites Sichtfeld



KOBELCO



04:33



SETTING MENU



PICTURE OF CAMERA



CLOCK SETTING



SCREEN BRIGHTNESS



MAINTENANCE



CONSUMPTION



LANGUAGE SELECTION



PRESSURE RELEASE



EIN GRÖßERES SICHTFELD FÜR EINEN WEITEREN EINSATZBEREICH

3-Seiten-Sicherheitskamerasytem als Standard

Unser hochauflösendes, großes Display zeigt die rechte, linke und die hintere Kamera zusammen an.

Mit dem Multidisplay kann der Fahrer seine Anzeigebedürfnisse anpassen, um seine Aufmerksamkeit und die Sicherheit auf der Baustelle zu verbessern.

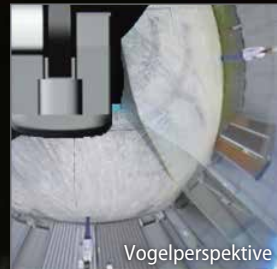

Großer 10-Zoll-Farbmonitor

Der einfach zu bedienende Menübildschirm und die deutlich erkennbaren Symbole unterstützen den Fahrer bei der Auswahl der wichtigsten Informationen, die für die Sicherheit und Maschinensteuerung am Einsatzort erforderlich sind.



Auswahl der richtigen Informationen

Drehen Sie das Jog-Dial einfach nach rechts oder links, um eine Funktion auszuwählen und drücken Sie anschließend den Drehknopf, um die Auswahl zu bestätigen.



IDEAL FÜR STÄDTISCHE BAUSTELLEN BIETET EINEN BREITEN ARBEITSBEREICH

Minimaler Schwenkradius für mehr Effizienz

Das Heck des Oberwagens ragt kaum über das Kettenfahrwerk hinaus. So kann sich der Fahrer auf die anliegende Arbeit konzentrieren. Dies verringert auch das Risiko von Kollisionsschäden.

Einfaches Arbeiten auch auf engstem Raum

Durch die kompakte Bauweise kann die Maschine innerhalb eines Arbeitsraumes von 4,06 m (SK230SR) / 3,68 m (SK270SR) kontinuierlich graben, um 180° schwenken und laden.

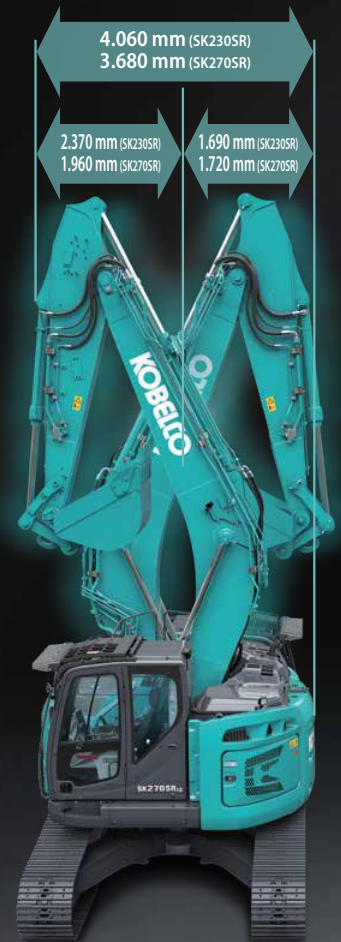

Die vorstehenden Zahlen geben die Werte für Standardausleger und Standardstiel an.

EINE KOMPETENTE LEISTUNG ERLEBEN

Höhere Effizienz und ein Stufe V-konformer Motor

Der neue SK230SRCL / SK270SRCL / SK270SRNLC ist mit einem Stufe-V-konformen Yanmar-Motor ausgestattet, der ein höheres Drehmoment hat. Das ausgeglichene Verhältnis zwischen Motorleistung und Drehmoment sorgt für eine effizientere Leistung als bei den Vorgängermodellen. Außerdem wurde das DPF-Wechselintervall verlängert.

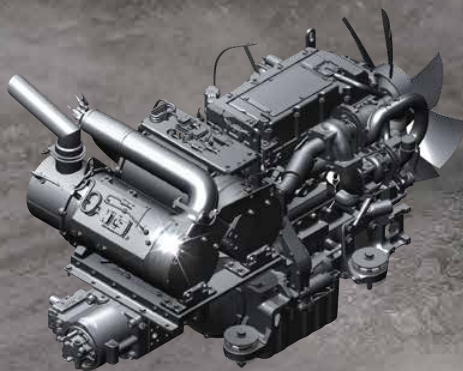

Modell: YANMAR 4TN107FTT

Ausgangsleistung des Motors

127 kW / 2.000 min⁻¹



Unabhängiger Fahrtrieb

Mit „Independent Travel“ wird eine Hydraulikpumpe kontinuierlich für den Antrieb und eine kontinuierlich für das Anbaugerät eingesetzt, wodurch eine gleichmäßige und konstante Fahrgeschwindigkeit auch beim Schwenken oder beim Einsatz von Ausleger oder Anbaugeräten ermöglicht wird. Mit Independent Travel ist es ein Kinderspiel, ein großes Rohr sicher über eine Baustelle zu transportieren.

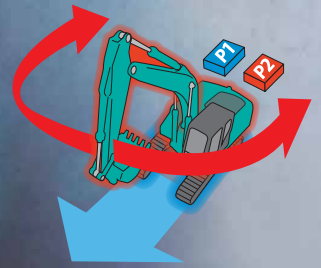

MEHR FUNKTIONEN GLEICHZEITIG

Auswahl des Anbaugerätemodus

Die zusätzlichen Durchflussmengen für Löffel, Hydraulikhammer, Abbruchschere und Rotation können jetzt vom Fahrer über den Monitor eingestellt werden, sodass Sie die Werkzeuge schnell und einfach wechseln können. Die Moduseinstellungen für andere Anbaugeräte wie z.B. ein Neigungs-Drehgelenk können hinzugefügt oder geändert werden.



NÜTZLICHE UND SINNVOLLE AUSSTATTUNG



Rückfahrkamera



Kamera rechts



Kamera links

Standard-Kameras hinten, rechts und links



Parallele Scheibenwischer
Sonnenschutzrollo (Option)



Stiel



Ausleger



Löffelschwinge



Gegengewicht

Halterungen für 2D/3D-Maschinensteuerungen

Vorgeschweißte Halterungen für eine schnellere und einfachere Montage von 2D/3D-Maschinensteuerungen.



Monitoranzeige bei nicht
angelegtem Sicherheitsgurt



Konsolenmontage

Die mit dem Sitz mitfedernenden Konsolen ermöglichen eine bequeme Bedienung.



DAB+-Radio

(FM/AM & AUX & USB & Bluetooth®
& Telefon-Freisprecheinrichtung)



USB-Anschluss / 12-V-Steckdose



Smartphonehalter

Halterung für Ihr an den USB-Anschluss
angeschlossenes Smartphone.



Motorstart-Passwort

Um die Sicherheit zu erhöhen, kann zum Starten
des Motors ein Kennwort festgelegt werden.



Wischereinstellung

Neben dem Intervall-Wischermodus und dem
Dauer-Wischermodus wurde der Modus für
einmaliges Wischen hinzugefügt.

UNUNTERBROCHENER BETRIEB DURCH iNDr

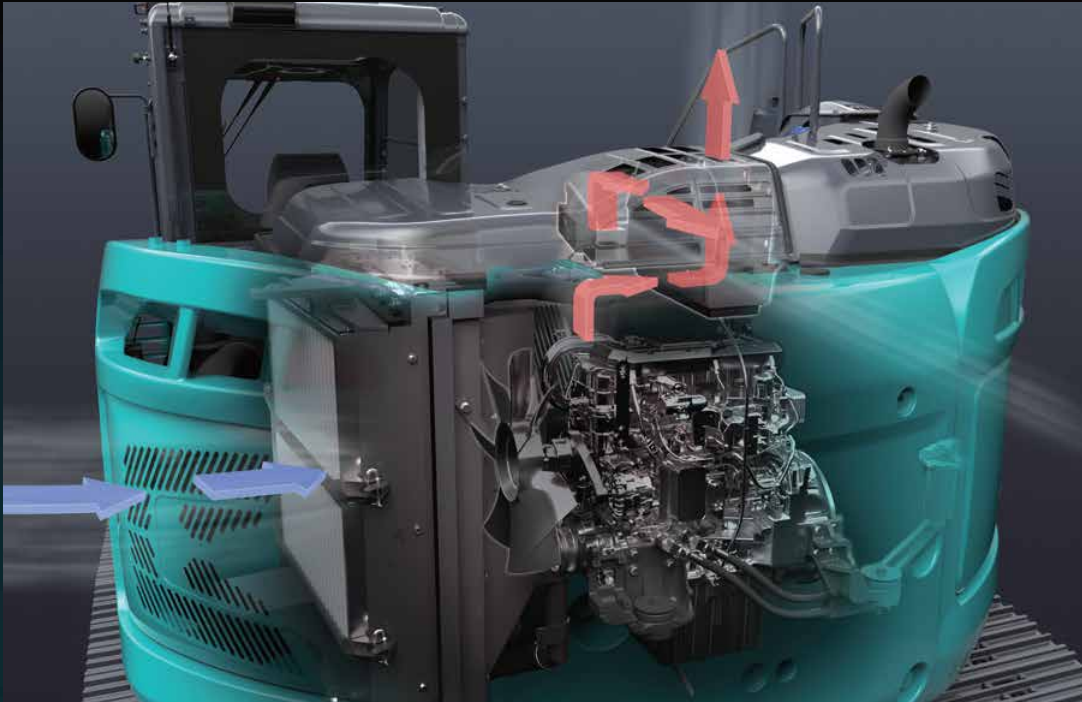

Ultra-geringe Lärmentwicklung

Das exklusive iNDr-Kühlsystem von Kobelco sorgt für einen erstaunlich leisen Betrieb.

Schalleistungspegel

99 dB



iNDr

Ein hochdichter Maschenfilter verhindert das Eindringen von Staub über die Ansaugluft. Dies verhindert, dass der Kühler und der Luftfilter mit Staub verstopfen und behält deren Leistung bei. Die Rippen des gewellten Filters lassen die Luft durch und halten den Staub zurück, wodurch ein Verstopfen des Filters verhindert wird.

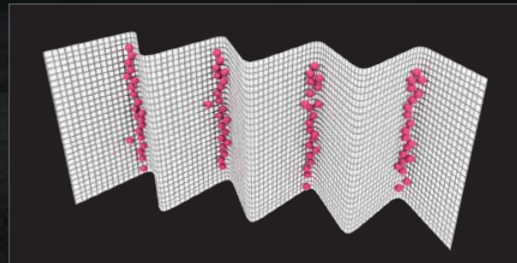

Der iNDr-Filter verfügt zum Auffangen von Staub über ein hochdichtes Netz von 30 Linien pro Zoll.

EINFACHE WARTUNG



FOPS-Kabinenschutz Aufbau als Standard

Der Standard-FOPS-Schutzaufbau kann zur einfachen Fensterreinigung geöffnet werden. Erfüllt die FOPS-Standardanforderungen des Top Guard Level II (ISO 10262).



Zweistufiger Luftfilter



Linke Seite (Kühler- und Kühlelemente)

Ausgelegt für einfachen Zugang zu Kühler und Kühlsystem.



Harnstoff-Tank

Der DEF/AdBlue®-Einfüllstutzen befindet sich im abschließbaren Werkzeugkasten.



Rechte Seite (Wartung vom Boden aus)

Fach mit Hydraulikpumpe und Motorfilter.



Motorölfilter



Vorfilter mit integriertem Wasserabscheider



Kraftstofffilter

Hinweis: AdBlue® ist eine eingetragene Marke des Verbandes der Automobilindustrie e. V. (VDA).



KOBELCO MONITORING EXCAVATOR SYSTEM



Beruhigende Fernüberwachung

Das KOMEXS (Kobelco Bagger-Überwachungssystem) nutzt Satellitenkommunikation und Internet zur Datenübertragung und kann somit überall dort eingesetzt werden, wo andere Kommunikationsformen schwierig sind. Wenn ein Hydraulikbagger mit diesem System ausgerüstet ist, können Betriebsdaten der Maschine, z. B. Betriebsstunden, Standort, Kraftstoffverbrauch und Wartungsstatus fernüberwacht werden.

Direkter Zugriff auf den Betriebsstatus

Standortdaten

Sie erhalten exakte Standortdaten auch von Baustellen, an denen die Kommunikation schwierig ist.

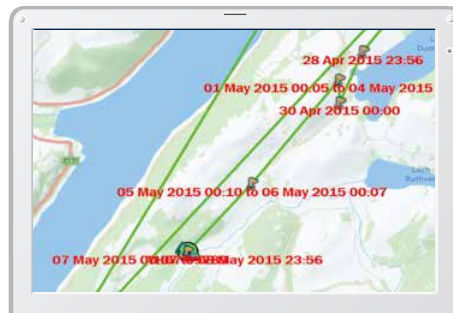
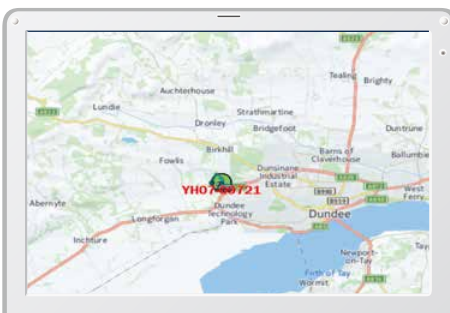

Arbeitsdaten

Period	11 Apr, 2015	to	10 May, 2015	Search
Type of Operation	Working Hrs		Ratio	
Total Working Hrs	169 Hrs		100 %	
Digging Hrs	72.2 Hrs		43 %	
Traveling Hrs	18.3 Hrs		11 %	
Idle Hrs	15.9 Hrs		9 %	
Opt Att Hrs	62.5 Hrs		37 %	
Crane Mode Hrs	0 Hrs		0 %	

Betriebsstunden

- Ein Vergleich der Betriebszeiten von Maschinen an mehreren Standorten zeigt, welche Standorte beschäftigt und profitabler sind.
- Die Betriebsstunden auf der Baustelle können für Laufzeit-Berechnungen bei Mietmaschinen usw. genau erfasst werden.

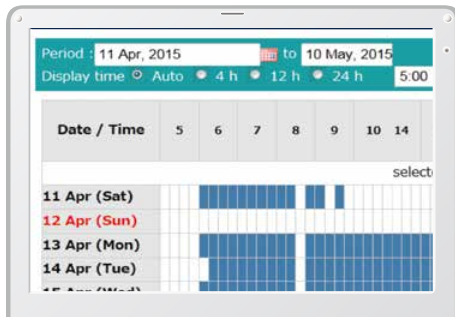

Tägliche Berichte

Kraftstoffverbrauchsdaten

Daten über den Kraftstoffverbrauch und Zeiten im Leerlauf können verwendet werden, um Verbesserungen im Kraftstoffverbrauch anzuzeigen.

Work mode	Working Hrs	Total Fuel Consumption
H mode	2:06	24.5 L
S mode	0:00	0.0 L
E mode	169:19	1489.7 L
TOTAL	171:25	1514.2 L

Kraftstoffverbrauch

Grafik über Arbeitsinhalte

Die Grafik zeigt die Aufteilung der Betriebsstunden auf die verschiedenen Betriebsarten wie Graben, Leerlauf, Fahren und optionale Betriebsarten.

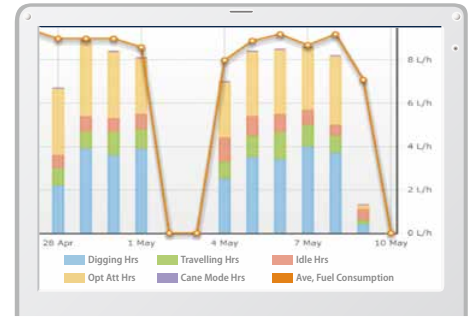

Arbeitsstatus

Wartungsdaten und Warnmeldungen

Wartungsdaten der Maschine

- Liefert den Wartungsstatus der einzelnen Maschinen, die an mehreren Baustellen eingesetzt werden.
- Die Wartungsdaten werden auch an das KOBELCO-Service-Personal weitergeleitet. So können regelmäßige Wartungsarbeiten effizienter geplant werden.

Model	Serial No.	Hour Meter	Engine Oil
SK135SRLC-3/SK140SRL	YH07-09721 0.38/0.35	734 Hr	434
SK135SRLC-3/SK140SRL	YH07-09789 0.38/0.35	73 Hr	429
SK210LC-9	YQ13-10454 0.8/0.7	960 Hr	58
SK210LC-9	YQ13-10481 0.8/0.7	549 Hr	498
SK75SR-	YT08-30374		

Wartung

Warnungen

Dieses System warnt, sobald eine Störung erkannt wird und verhindert so Schäden, die zu Maschinenstillstand führen könnten.

Die Daten der Warnung können per E-Mail übermittelt werden

Die Daten der Warnung oder Wartungsbenachrichtigungen können per E-Mail an einen Computer oder ein Handy übermittelt werden.



Alarmmeldungen können auf Mobilgerät empfangen werden.

Tägliche / monatliche Berichte

Betriebsdaten, die auf einen Computer geladen werden, können leicht als tägliche und monatliche Berichte ausgegeben werden.

Sicherheitssystem

Motorstart-Alarm

Das System kann so eingestellt werden, dass ein Alarm ausgelöst wird, sobald die Maschine außerhalb der angegebenen Zeit betrieben wird.

Motorstart-Alarm außerhalb der vorgegebenen Arbeitszeit

Gebiets-Alarm

Es kann ein Alarm ausgelöst werden, sobald die Maschine aus einem angegebenen Gebiet an einen anderen Ort verbracht wird.

Alarm bei Verlassen eines vorgegebenen Standortes

Technische Daten

Motor

Modell	YANMAR 4TN107FTT
Typ	Direkteinspritzung, wassergekühlt, 4-Takt-Dieselmotor mit Turbolader, Ladeluftkühler (konform mit der EU-Abgasnorm Stufe V)
Anzahl der Zylinder	4
Bohrung und Hub	107 mm × 127 mm
Hubraum	4,567 l
Nennausgangsleistung	122 kW / 2.000 min ⁻¹ (ISO 9249: mit Lüfter)
	127 kW / 2.000 min ⁻¹ (ISO 14396: ohne Lüfter)
Max. Drehmoment	791 N·m / 1.500 min ⁻¹ (ISO 9249: mit Lüfter)
	805 N·m / 1.500 min ⁻¹ (ISO 14396: ohne Lüfter)

Hydrauliksystem

Pumpe	
Typ	Zwei Axialkolbenpumpen + eine extra Getriebepumpe + Vorsteuerpumpe
Max. Förderstrom	2 × 220 l/min, 1 × 40,6 l/min, 1 × 20 l/min
Einstellung Überdruckventil	
Ausleger, Stiel und Löffel	34,3 MPa {350 kgf/cm ² }
Power-Boost	37,8 MPa {385 kgf/cm ² }
Fahrkreis	34,3 MPa {350 kgf/cm ² }
Schwenkreis	SK230SRLC 29,0 MPa {296 kgf/cm ² }
	SK270SR(N)LC 28,4 MPa {290 kgf/cm ² }
Steuerkreis	5,0 MPa {50 kgf/cm ² }
Vorsteuerpumpe	Zahnradpumpe
Haupt-Steuerventil	8-fach
Ölkühler	Luftgekühlt

Schwenksystem

Modell	SK230SRLC	SK270SR(N)LC
Schwenkmotor	Ein fester Verdrängerkolbenmotor	
Bremse	Hydraulisch; verriegelt automatisch, wenn sich der Schwenk-Steuerhebel in Neutralstellung befindet	
Feststellbremse	Hydraulische, automatisch wirkende Lamellenbremse im Ölbad	
Schwenkgeschwindigkeit	12,6 min ⁻¹	10,2 min ⁻¹
Schwenk-Drehmoment	73,0 kN·m	87,7 kN·m

Ausleger, Stiel und Löffel

Bohrung und Hub

Modell	SK230SRLC	SK270SR(N)LC
Auslegerzylinder	120 mm × 1.355 mm	125 mm × 1.320 mm
Stielzylinder	130 mm × 1.406 mm	135 mm × 1.558 mm
Löffelzylinder	110 mm × 1.064 mm	120 mm × 1.080 mm
Verstellzylinder	150 mm × 992 mm	150 mm × 1.193 mm

Anbaugeräte

Tieföffel und Kombination.

Verwendung	Tieföffel					
	Normales Graben					
Löffelvolumen	ISO, gehäuft	m ³	0,51	0,7	0,8	0,93
	Gestrichen	m ³	0,39	0,52	0,59	0,67
Löffelbreite	Mit Schneidkante	mm	870	1.080	1.160	1.330
	Ohne Schneidkante	mm	770	980	1.060	1.230
Anzahl der Zähne			3	5	5	5
Löffelgewicht		kg	520	630	650	710
Kombination	SK230SRLC 2,87 m Standard-Stiel		○	○	◎	△
	SK270SR(N)LC 2,94 m Standard-Stiel		○	○	◎	△

◎ Standard ○ Empfohlen △ Nur Laden

Fahrwerk

Model	SK230SRLC	SK270SR(N)LC
Fahrmotoren	2 × Axialkolbenmotor, zweistufig	
Fahrmotorbremsen	Hydraulikbremse für jeden Motor	
Feststellbremse	Nasslaufende Mehrscheibenbremse	
Bodenplatten	49 pro Seite	51 pro Seite
Fahrgeschwindigkeit	5,8 / 3,5 km/h	5,2 / 3,2 km/h
Zugkraft	227 kN (SAE)	244 kN (SAE)
Steigfähigkeit	70% (35°)	

Kabine und Steuerung

Kabine

Allwetter; schallgedämpfte Stahlkabine; Aufhängungen mit Silikonöl gefüllt; mit einer stabilen, isolierten Bodenplatte.

Steuerung

Zwei Handhebel und zwei Fußpedale für die Fahrt

Zwei Handhebel für Bagger- und Schwenkbetrieb

Elektrische Dreh-Motordrossel

Lärmpegel

Außen 99 dB(A) (2000/14/EC)

Fahrer 71 dB(A) (ISO 6396)

Vibrationspegel

Hand/Arm* ≤ 2,5 m/s²

Körper* ≤ 0,5 m/s²

*Zur Risikobewertung nach 2002/44/EG siehe ISO/TR 25398: 2006.

Füllmengen und Schmiermittel

Modell	SK230SRLC	SK270SR(N)LC
Kraftstofftank	330 l	
Kühlsystem	23 l	
Motoröl	20 l	
Fahrgetriebe	2 × 4,5 l	
Schwenkgetriebe	2,7 l	5,0 l
Hydrauliköl	114 l Tank-Ölstand	
	230 l Hydrauliksystem	
Harnstoff/AdBlue-Tank	33,9 l	

Planierschildzylinder (optional)

Bohrung und Hub

Modell	SK230SRLC	SK270SR(N)LC
Planierschildzylinder	140 mm × 200 mm	

SK230SR_{LC}

SK230SR_{LC}-7

SK270SR_{LC}

SK270SR_{LC}-7

SK270SR_{NLC}

SK270SR_{NLC}-7

Arbeitsbereich

Einheit: mm

Modell	SK230SR _{LC}	SK270SR(N) _{LC}
Ausleger	5,62 m	5,65 m
Range	Stiel	Standard 2,87 m
		Standard 2,94 m
a- Max. Ausladung	9.700	9.850
b- Max. Ausladung am Boden	9.530	9.680
c- Max. Grabtiefe	6.580	6.650
d- Max. Arbeitshöhe	10.580	11.210
e- Max. Ladehöhe	7.710	8.330
f- Min. Ladehöhe	2.980	3.140
g- Max. vertikale Grabtiefe	5.950	6.060
h- Min. Schwenkradius	2.370	1.960
i- Horizontaler Grabweg am Boden	5.030	5.270
j- Grabtiefe bei 2,4 m Breite ab Boden	6.370	6.470
Löffelvolumen, ISO, gehäuft	m ³ 0,80	0,80

Grabkraft (ISO 6015)

Einheit: kN

Modell	SK230SR _{LC}	SK270SR(N) _{LC}
Stiellänge	Standard 2,87 m	Standard 2,94 m
Max. Losbrechkraft	120 132*	143 157*
Max. Reißkraft	88 97*	102 112*

*mit Power-Boost

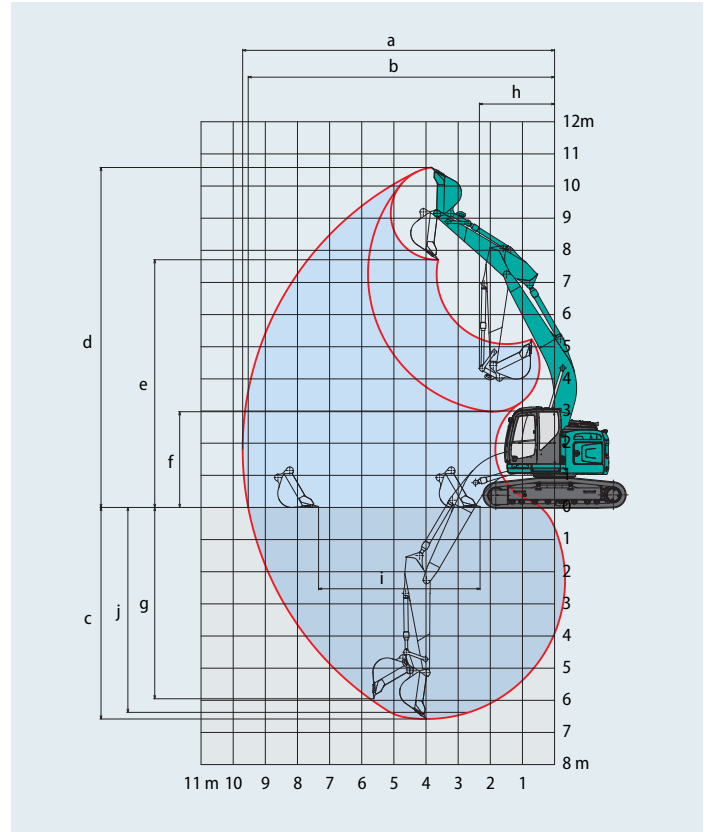

Abmessungen

Einheit: mm

Modell	SK230SR _{LC}	SK270SR(N) _{LC}
Ausleger	5,62 m	5,65 m
Stiellänge	Standard 2,87 m	Standard 2,94 m
A Gesamtlänge	8.830	8.970
A' Gesamtlänge (mit Planierschild)	SRLC 9.660	—
	SRNLC —	9.830
B Gesamthöhe (bis Oberkante Ausleger)	3.080	3.060
C Gesamtbreite des Kettenfahrwerks	SRLC 2.990	3.190
	SRNLC —	2.990
D Gesamthöhe (bis Oberkante Kabine)	3.160	3.180
E Bodenfreiheit hinten*	1.030	1.050

F Bodenfreiheit*	425	440
G Heckschwenkradius (Zusätzliches Gegengewicht)	1.680 {1.840**}	1.720 {1.880**}
G' Abstand von Schwenkmittle zum Heck (Zusätzliches Gegengewicht)	1.680 {1.840**}	1.720 {1.880**}
H Abstand zw. Leitrad und Kettenrad	3.660	3.850
I Gesamtlänge des Kettenfahrwerks	4.450	4.640
J Spurbreite	SRLC 2.390	2.590
	SRNLC —	2.390
K Bodenplattenbreite	600	600
L Gesamtbreite des Oberwagens	2.990	2.990
M Planierschild (oben/unten)	545/370	555/355

*ohne Stollenhöhe der Bodenplatten

**Standard-Gegengewicht + Zusätzliches Gegengewicht 1.400 kg

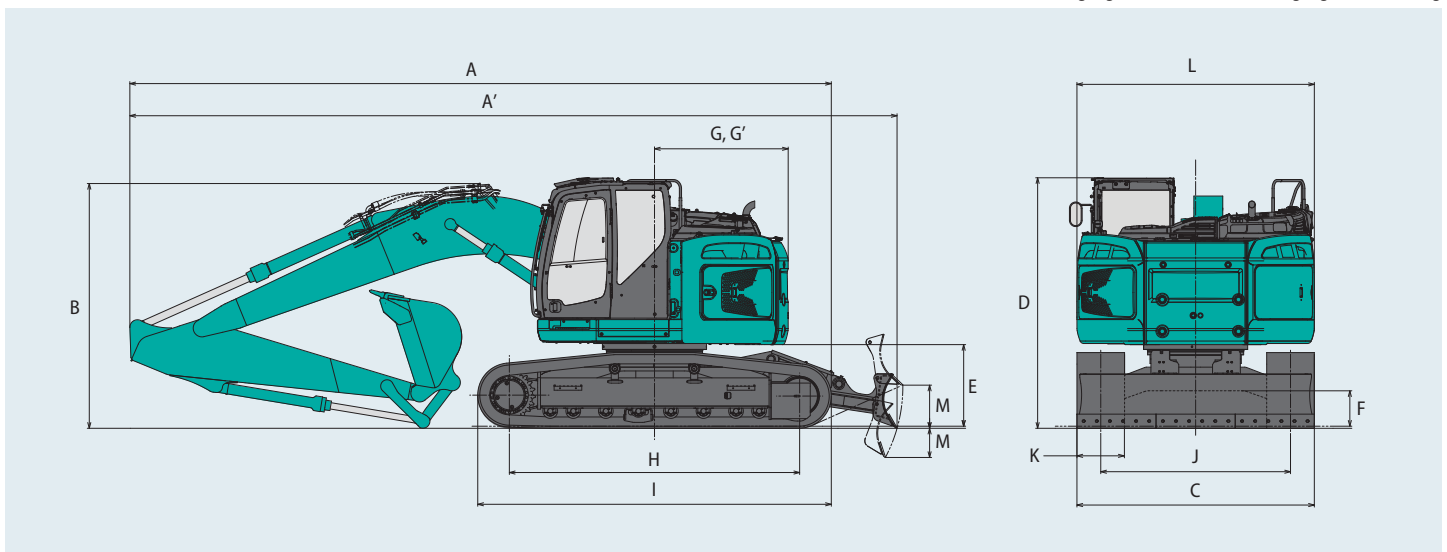

Betriebsgewicht und Bodendruck

SK230SRLC

In der Serienausführung, mit Standardausleger, 2,87 m-Stiel und 0,8 m³-Löffel (ISO, gehäuft), ohne Planierschild
Standard-Gegengewicht

Bauform			Dreisteg-Bodenplatten			
Bodenplattenbreite		mm	600	700	790	900
Gesamtbreite des Kettenfahrwerks	SK230SRLC	mm	2.990	3.090	3.180	3.290
Bodendruck	SK230SRLC	kPa	50	43	39	35
Betriebsgewicht	SK230SRLC	kg	24.000	24.300	24.600	24.900

In der Serienausführung, mit Standardausleger, 2,87 m-Stiel und 0,8 m³-Löffel (ISO, gehäuft), ohne Planierschild
Standard-Gegengewicht + Zusätzliches Gegengewicht 1.400 kg

Bauform			Dreisteg-Bodenplatten			
Bodenplattenbreite		mm	600	700	790	900
Gesamtbreite des Kettenfahrwerks	SK230SRLC	mm	2.990	3.090	3.180	3.290
Bodendruck	SK230SRLC	kPa	53	46	41	36
Betriebsgewicht	SK230SRLC	kg	25.400	25.700	26.000	26.300

In der Serienausführung, mit Standardausleger, 2,87 m-Stiel und 0,8 m³-Löffel (ISO, gehäuft), mit Planierschild
Standard-Gegengewicht

Bauform			Dreisteg-Bodenplatten
Bodenplattenbreite		mm	600
Gesamtbreite des Kettenfahrwerks	SK230SRLC	mm	2.990
Bodendruck	SK230SRLC	kPa	53
Betriebsgewicht	SK230SRLC	kg	25.600

In der Serienausführung, mit Standardausleger, 2,87 m-Stiel und 0,8 m³-Löffel (ISO, gehäuft), mit Planierschild
Standard-Gegengewicht + Zusätzliches Gegengewicht 1.400 kg

Bauform			Dreisteg-Bodenplatten
Bodenplattenbreite		mm	600
Gesamtbreite des Kettenfahrwerks	SK230SRLC	mm	2.990
Bodendruck	SK230SRLC	kPa	56
Betriebsgewicht	SK230SRLC	kg	27.000

SK270SR(N)_{LC}

In der Serienausführung, mit Standardausleger, 2,94 m-Stiel und 0,8 m³-Löffel (ISO, gehäuft), ohne Planierschild
Standard-Gegengewicht

Bauform			Dreisteg-Bodenplatten			
Bodenplattenbreite		mm	600	700	800	900
Gesamtbreite des Kettenfahrwerks	SK270SR _{LC}	mm	3.190	3.290	3.390	3.490
	SK270SR _{NLC}	mm	2.990	3.090	3.190	—
Bodendruck	SK270SR _{LC}	kPa	51	44	39	35
	SK270SR _{NLC}	kPa	51	44	39	—
Betriebsgewicht	SK270SR _{LC}	kg	25.700	26.100	26.400	26.700
	SK270SR _{NLC}	kg	25.600	26.000	26.300	—

In der Serienausführung, mit Standardausleger, 2,94 m-Stiel und 0,8 m³-Löffel (ISO, gehäuft), ohne Planierschild
Standard-Gegengewicht + Zusätzliches Gegengewicht 1.400 kg

Bauform			Dreisteg-Bodenplatten			
Bodenplattenbreite		mm	600	700	800	900
Gesamtbreite des Kettenfahrwerks	SK270SR _{LC}	mm	3.190	3.290	3.390	3.490
	SK270SR _{NLC}	mm	2.990	3.090	3.190	—
Bodendruck	SK270SR _{LC}	kPa	54	47	41	37
	SK270SR _{NLC}	kPa	54	47	41	—
Betriebsgewicht	SK270SR _{LC}	kg	27.100	27.500	27.800	28.100
	SK270SR _{NLC}	kg	27.000	27.400	27.700	—

In der Serienausführung, mit Standardausleger, 2,94 m-Stiel, und 0,8 m³-Löffel (ISO, gehäuft), mit Planierschild
Standard-Gegengewicht

Bauform			Dreisteg-Bodenplatten
Bodenplattenbreite		mm	600
Gesamtbreite des Kettenfahrwerks	SK270SR _{NLC}	mm	2.990
Bodendruck	SK270SR _{NLC}	kPa	54
Betriebsgewicht	SK270SR _{NLC}	kg	27.300

In der Serienausführung, mit Standardausleger, 2,94 m-Stiel, und 0,8 m³-Löffel (ISO, gehäuft), mit Planierschild
Standard-Gegengewicht + Zusätzliches Gegengewicht 1.400 kg

Bauform			Dreisteg-Bodenplatten
Bodenplattenbreite		mm	600
Gesamtbreite des Kettenfahrwerks	SK270SR _{NLC}	mm	2.990
Bodendruck	SK270SR _{NLC}	kPa	57
Betriebsgewicht	SK270SR _{NLC}	kg	28.700

Hebellasten

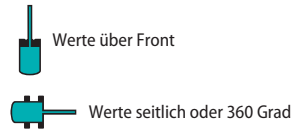
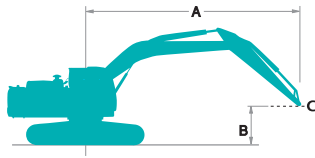

A - Ausladung von der Mitte der Schwenkachse zur Spitze des Stiels

B - Stielspitze über/unter Grund

C - Hebepunkt

Einstellung Überdruckventil: 37,8 MPa (385 kgf/cm²)

SK230SRLC		Ausleger: 5,62 m Stiel: 2,87 m Ohne Löffel Gegengewicht: 5.910 kg Bodenplatten: 600 mm (Schwerlast)													
B \ A		1,5 m		3,0 m		4,5 m		6,0 m		7,5 m		Bei max. Ausladung		Radius	
9,0 m	kg												*3.910	*3.910	3,99 m
7,5 m	kg					*5.300	*5.300						*3.200	*3.200	5,97 m
6,0 m	kg					*5.780	*5.780	*5.320	4.970				*2.970	*2.970	7,11 m
4,5 m	kg			*9.240	*9.240	*7.740	7.550	*6.550	4.800	*4.240	3.350		*2.930	*2.930	7,81 m
3,0 m	kg					*9.370	6.980	*7.250	4.560	5.180	3.250		*3.020	2.830	8,18 m
1,5 m	kg					*10.710	6.470	7.080	4.310	5.050	3.130		*3.240	2.720	8,25 m
0 m	kg			*6.420	*6.420	10.900	6.190	6.890	4.140	4.960	3.050		*3.640	2.760	8,05 m
-1,5 m	kg	*6.660	*6.660	*10.550	*10.550	*10.590	6.120	6.810	4.080	*4.920	3.030		*4.390	3.010	7,55 m
-3,0 m	kg	*10.920	*10.920	*12.190	12.070	*9.120	6.190	*6.760	4.120				*5.690	3.600	6,67 m
-4,5 m	kg			*8.110	*8.110	*6.160	*6.160						*4.940	*4.940	5,23 m

SK230SRLC		Ausleger: 5,62 m Stiel: 2,87 m Ohne Löffel Gegengewicht: 5.910 kg + 1.400 kg Bodenplatten: 600 mm (Schwerlast)													
B \ A		1,5 m		3,0 m		4,5 m		6,0 m		7,5 m		Bei max. Ausladung		Radius	
9,0 m	kg												*3.910	*3.910	3,99 m
7,5 m	kg					*5.300	*5.300						*3.200	*3.200	5,97 m
6,0 m	kg					*5.780	*5.780	*5.320	*5.320				*2.970	*2.970	7,11 m
4,5 m	kg			*9.240	*9.240	*7.740	*7.740	*6.550	5.470	*4.240	3.860		*2.930	*2.930	7,81 m
3,0 m	kg					*9.370	7.960	*7.250	5.220	*5.830	3.760		*3.020	*3.020	8,18 m
1,5 m	kg					*10.710	7.450	*7.900	4.980	5.710	3.640		*3.240	3.170	8,25 m
0 m	kg			*6.420	*6.420	*11.120	7.170	7.780	4.810	5.620	3.560		*3.640	3.230	8,05 m
-1,5 m	kg	*6.660	*6.660	*10.550	*10.550	*10.590	7.100	7.710	4.740	*4.920	3.540		*4.390	3.510	7,55 m
-3,0 m	kg	*10.920	*10.920	*12.190	*12.190	*9.120	7.170	*6.760	4.790				*5.690	4.180	6,67 m
-4,5 m	kg			*8.110	*8.110	*6.160	*6.160						*4.940	*4.940	5,23 m

SK230SRLC		Ausleger: 5,62 m Stiel: 2,87 m Ohne Löffel Gegengewicht: 5.910 kg Bodenplatten: 600 mm Planierschild nach oben (Schwerlast)													
B \ A		1,5 m		3,0 m		4,5 m		6,0 m		7,5 m		Bei max. Ausladung		Radius	
9,0 m	kg												*3.910	*3.910	3,99 m
7,5 m	kg					*5.300	*5.300						*3.200	*3.200	5,97 m
6,0 m	kg					*5.780	*5.780	*5.320	5.290				*2.970	*2.970	7,11 m
4,5 m	kg			*9.240	*9.240	*7.740	*7.740	*6.550	5.120	*4.240	3.590		*2.930	*2.930	7,81 m
3,0 m	kg					*9.370	7.450	*7.250	4.880	5.300	3.490		*3.020	*3.020	8,18 m
1,5 m	kg					*10.710	6.940	7.250	4.630	5.170	3.380		*3.240	2.930	8,25 m
0 m	kg			*6.420	*6.420	*11.120	6.670	7.050	4.470	5.080	3.290		*3.640	2.990	8,05 m
-1,5 m	kg	*6.660	*6.660	*10.550	*10.550	*10.590	6.590	6.980	4.400	*4.920	3.280		*4.390	3.250	7,55 m
-3,0 m	kg	*10.920	*10.920	*12.190	*12.190	*9.120	6.670	*6.760	4.450				*5.690	3.880	6,67 m
-4,5 m	kg			*8.110	*8.110	*6.160	*6.160						*4.940	*4.940	5,23 m

SK230SR_{LC}

SK230SR_{LC}-7

SK270SR_{LC}

SK270SR_{LC}-7

SK270SR_{NLC}

SK270SR_{NLC}-7

SK230SR _{LC}		Ausleger: 5,62 m		Stiel: 2,87 m		Ohne Löffel		Gegengewicht: 5.910 kg + 1.400 kg		Bodenplatten: 600 mm		Planierschild nach oben (Schwerlast)		
B	A	1,5 m		3,0 m		4,5 m		6,0 m		7,5 m		Bei max. Ausladung		
														Radius
9,0 m	kg											*3.910	*3.910	3,99 m
7,5 m	kg					*5.300	*5.300					*3.200	*3.200	5,97 m
6,0 m	kg					*5.780	*5.780	*5.320	*5.320			*2.970	*2.970	7,11 m
4,5 m	kg			*9.240	*9.240	*7.740	*7.740	*6.550	5.790	*4.240	4.100	*2.930	*2.930	7,81 m
3,0 m	kg					*9.370	8.430	*7.250	5.550	*5.830	4.000	*3.020	*3.020	8,18 m
1,5 m	kg					*10.710	7.920	*7.900	5.300	5.830	3.880	*3.240	*3.240	8,25 m
0 m	kg			*6.420	*6.420	*11.120	7.650	7.950	5.130	5.740	3.800	*3.640	3.450	8,05 m
-1,5 m	kg	*6.660	*6.660	*10.550	*10.550	*10.590	7.570	7.870	5.070	*4.920	3.780	*4.390	3.750	7,55 m
-3,0 m	kg	*10.920	*10.920	*12.190	*12.190	*9.120	7.650	*6.760	5.110			*5.690	4.470	6,67 m
-4,5 m	kg			*8.110	*8.110	*6.160	*6.160					*4.940	*4.940	5,23 m













SK270SR _{LC}		Ausleger: 5,65 m		Stiel: 2,94 m		Ohne Löffel		Gegengewicht: 5.910 kg		Bodenplatten: 600 mm (Schwerlast)				
B	A	1,5 m		3,0 m		4,5 m		6,0 m		7,5 m		Bei max. Ausladung		
														Radius
9,0 m	kg											*5.190	*5.190	4,35 m
7,5 m	kg					*6.720	*6.720	*5.120	*5.120			*4.270	*4.270	6,20 m
6,0 m	kg					*7.000	*7.000	*6.350	5.760			*3.940	*3.940	7,30 m
4,5 m	kg			*10.090	*10.090	*8.120	*8.120	*6.780	5.560	5.980	3.860	*3.860	3.460	7,97 m
3,0 m	kg			*11.230	*11.230	*9.650	8.160	*7.430	5.270	5.850	3.730	*3.930	3.140	8,32 m
1,5 m	kg					*10.810	7.560	*7.980	4.980	5.690	3.590	*4.160	3.030	8,40 m
0 m	kg			*6.640	*6.640	*11.020	7.220	7.810	4.780	5.580	3.490	*4.600	3.090	8,19 m
-1,5 m	kg	*6.750	*6.750	*11.340	*11.340	*10.270	7.120	*7.690	4.690	5.550	3.470	5.360	3.350	7,70 m
-3,0 m	kg	*11.820	*11.820	*11.260	*11.260	*8.600	7.200	*6.380	4.740			*5.020	4.000	6,84 m
-4,5 m	kg			*7.030	*7.030	*5.490	*5.490					*3.990	*3.990	5,45 m













SK270SR _{LC}		Ausleger: 5,65 m		Stiel: 2,94 m		Ohne Löffel		Gegengewicht: 5.910 kg + 1.400 kg		Bodenplatten: 600 mm (Schwerlast)				
B	A	1,5 m		3,0 m		4,5 m		6,0 m		7,5 m		Bei max. Ausladung		
														Radius
9,0 m	kg											*5.190	*5.190	4,35 m
7,5 m	kg					*6.720	*6.720	*5.120	*5.120			*4.270	*4.270	6,20 m
6,0 m	kg					*7.000	*7.000	*6.350	*6.350			*3.940	*3.940	7,30 m
4,5 m	kg			*10.090	*10.090	*8.120	*8.120	*6.780	6.260	*6.010	4.390	*3.860	*3.860	7,97 m
3,0 m	kg			*11.230	*11.230	*9.650	9.210	*7.430	5.970	*6.230	4.260	*3.930	3.610	8,32 m
1,5 m	kg					*10.810	8.600	*7.980	5.680	6.380	4.130	*4.160	3.490	8,40 m
0 m	kg			*6.640	*6.640	*11.020	8.260	*8.140	5.480	6.270	4.020	*4.600	3.560	8,19 m
-1,5 m	kg	*6.750	*6.750	*11.340	*11.340	*10.270	8.170	*7.690	5.400	*5.720	4.000	*5.400	3.870	7,70 m
-3,0 m	kg	*11.820	*11.820	*11.260	*11.260	*8.600	8.250	*6.380	5.450			*5.020	4.590	6,84 m
-4,5 m	kg			*7.030	*7.030	*5.490	*5.490					*3.990	*3.990	5,45 m













Hinweise:













- Versuchen Sie nicht, Lasten zu heben oder zu halten, die größer sind als diese Hebelasten bei ihren angegebenen Hebepunkten und Höhen. Das Gewicht aller Zubehöreile ist von den oben angegebenen Hebelasten abzuziehen.
- Hebelasten bei Maschine auf ebenem, festem und gleichmäßigem Untergrund. Der Fahrer muss die Arbeitsbedingungen, wie beispielsweise weichen oder unebenen Boden, nicht waagerechten Stand, Seitenlasten, plötzliches Stoppen der Last, gefährliche Bedingungen, Erfahrungen der Mitarbeiter usw. berücksichtigen.
- Der Anschlagpunkt des Löffels ist als Hebepunkt definiert.
- Die vorstehenden Hebelasten stimmen mit ISO 10567 überein. Sie übersteigen 87% der Hydraulik-Hubkraft oder 75% der Kipplast nicht. Die mit einem Stern (*) markierten Hebelasten sind eher durch die Hydraulik-Hubkraft als durch die Kipplast begrenzt.
- Der Fahrer muss vor Nutzung dieser Maschine vollständig mit der Bedienungs- und Wartungsanleitung vertraut sein. Die Vorschriften für den sicheren Betrieb von Geräten müssen zu jeder Zeit eingehalten werden.
- Die Hebelasten gelten nur für die Maschinen, wie original von KOBELCO CONSTRUCTION MACHINERY CO., LTD hergestellt und normalerweise ausgestattet.

Hebelasten

SK270SRNLC		Ausleger: 5,65 m		Stiel: 2,94 m		Ohne Löffel		Gegengewicht: 5.910 kg		Bodenplatten: 600 mm (Schwerlast)				
B	A	1,5 m		3,0 m		4,5 m		6,0 m		7,5 m		Bei max. Ausladung		
														Radius
9,0 m	kg											*5.190	*5.190	4,35 m
7,5 m	kg					*6.720	*6.720	*5.120	*5.120			*4.270	*4.270	6,20 m
6,0 m	kg					*7.000	*7.000	*6.350	5.190			*3.940	3.660	7,30 m
4,5 m	kg			*10.090	*10.090	*8.120	7.910	*6.780	4.990	5.920	3.450	*3.860	3.090	7,97 m
3,0 m	kg			*11.230	*11.230	*9.650	7.250	*7.430	4.710	5.790	3.330	*3.930	2.800	8,32 m
1,5 m	kg					*10.810	6.670	7.960	4.430	5.640	3.200	*4.160	2.690	8,40 m
0 m	kg			*6.640	*6.640	*11.020	6.340	7.730	4.230	5.520	3.100	*4.600	2.740	8,19 m
-1,5 m	kg	*6.750	*6.750	*11.340	*11.340	*10.270	6.250	7.630	4.150	5.500	3.070	*5.300	2.970	7,70 m
-3,0 m	kg	*11.820	*11.820	*11.260	*11.260	*8.600	6.320	*6.380	4.190			*5.020	3.550	6,84 m
-4,5 m	kg			*7.030	*7.030	*5.490	*5.490					*3.990	*3.990	5,45 m

SK270SRNLC		Ausleger: 5,65 m		Stiel: 2,94 m		Ohne Löffel		Gegengewicht: 5.910 kg + 1.400 kg		Bodenplatten: 600 mm (Schwerlast)				
B	A	1,5 m		3,0 m		4,5 m		6,0 m		7,5 m		Bei max. Ausladung		
														Radius
9,0 m	kg											*5.190	*5.190	4,35 m
7,5 m	kg					*6.720	*6.720	*5.120	*5.120			*4.270	*4.270	6,20 m
6,0 m	kg					*7.000	*7.000	*6.350	5.860			*3.940	*3.940	7,30 m
4,5 m	kg			*10.090	*10.090	*8.120	*8.120	*6.780	5.660	*6.010	3.960	*3.860	3.560	7,97 m
3,0 m	kg			*11.230	*11.230	*9.650	8.230	*7.430	5.380	*6.230	3.840	*3.930	3.250	8,32 m
1,5 m	kg					*10.810	7.650	*7.980	5.090	6.320	3.700	*4.160	3.130	8,40 m
0 m	kg			*6.640	*6.640	*11.020	7.320	*8.140	4.900	6.210	3.600	*4.600	3.190	8,19 m
-1,5 m	kg	*6.750	*6.750	*11.340	*11.340	*10.270	7.230	*7.690	4.810	*5.720	3.580	*5.400	3.470	7,70 m
-3,0 m	kg	*11.820	*11.820	*11.260	*11.260	*8.600	7.300	*6.380	4.860			*5.020	4.110	6,84 m
-4,5 m	kg			*7.030	*7.030	*5.490	*5.490					*3.990	*3.990	5,45 m

SK270SRNLC		Ausleger: 5,65 m		Stiel: 2,94 m		Ohne Löffel		Gegengewicht: 5.910 kg		Bodenplatten: 600 mm		Planierschild nach oben (Schwerlast)		
B	A	1,5 m		3,0 m		4,5 m		6,0 m		7,5 m		Bei max. Ausladung		
														Radius
9,0 m	kg											*5.190	*5.190	4,35 m
7,5 m	kg					*6.720	*6.720	*5.120	*5.120			*4.270	*4.270	6,20 m
6,0 m	kg					*7.000	*7.000	*6.350	5.560			*3.940	*3.940	7,30 m
4,5 m	kg			*10.090	*10.090	*8.120	*8.120	*6.780	5.360	*6.010	3.730	*3.860	3.350	7,97 m
3,0 m	kg			*11.230	*11.230	*9.650	7.790	*7.430	5.080	5.950	3.610	*3.930	3.050	8,32 m
1,5 m	kg					*10.810	7.210	*7.980	4.790	5.800	3.480	*4.160	2.930	8,40 m
0 m	kg			*6.640	*6.640	*11.020	6.880	7.950	4.600	5.690	3.380	*4.600	2.990	8,19 m
-1,5 m	kg	*6.750	*6.750	*11.340	*11.340	*10.270	6.790	*7.690	4.510	5.660	3.350	*5.400	3.240	7,70 m
-3,0 m	kg	*11.820	*11.820	*11.260	*11.260	*8.600	6.860	*6.380	4.560			*5.020	3.860	6,84 m
-4,5 m	kg			*7.030	*7.030	*5.490	*5.490					*3.990	*3.990	5,45 m

SK270SRNLC		Ausleger: 5,65 m		Stiel: 2,94 m		Ohne Löffel		Gegengewicht: 5.910 kg + 1.400 kg		Planierschild nach oben		Bodenplatten: 600 mm (Schwerlast)		
B	A	1,5 m		3,0 m		4,5 m		6,0 m		7,5 m		Bei max. Ausladung		
														Radius
9,0 m	kg											*5.190	*5.190	4,35 m
7,5 m	kg					*6.720	*6.720	*5.120	*5.120			*4.270	*4.270	6,20 m
6,0 m	kg					*7.000	*7.000	*6.350	6.230			*3.940	*3.940	7,30 m
4,5 m	kg			*10.090	*10.090	*8.120	*8.120	*6.780	6.030	*6.010	4.240	*3.860	3.820	7,97 m
3,0 m	kg			*11.230	*11.230	*9.650	8.770	*7.430	5.740	*6.230	4.120	*3.930	3.490	8,32 m
1,5 m	kg					*10.810	8.180	*7.980	5.460	*6.410	3.980	*4.160	3.380	8,40 m
0 m	kg			*6.640	*6.640	*11.020	7.860	*8.140	5.260	*6.340	3.880	*4.600	3.440	8,19 m
-1,5 m	kg	*6.750	*6.750	*11.340	*11.340	*10.270	7.770	*7.690	5.180	*5.720	3.860	*5.400	3.740	7,70 m
-3,0 m	kg	*11.820	*11.820	*11.260	*11.260	*8.600	7.840	*6.380	5.230			*5.020	4.430	6,84 m
-4,5 m	kg			*7.030	*7.030	*5.490	*5.490					*3.990	*3.990	5,45 m

Hinweise:

- Versuchen Sie nicht, Lasten zu heben oder zu halten, die größer sind als diese Hebelasten bei ihren angegebenen Hebepunkten und Höhen. Das Gewicht aller Zubehörteile ist von den oben angegebenen Hebelasten abzuziehen.
- Hebelasten bei Maschine auf ebenem, festem und gleichmäßigem Untergrund. Der Fahrer muss die Arbeitsbedingungen, wie beispielsweise weichen oder unebenen Boden, nicht waagerechten Stand, Seitenlasten, plötzliches Stoppen der Last, gefährliche Bedingungen, Erfahrungen der Mitarbeiter usw. berücksichtigen.
- Der Anschlagpunkt des Löffels ist als Hebepunkt definiert.
- Die vorstehenden Hebelasten stimmen mit ISO 10567 überein. Sie übersteigen 87% der Hydraulik-Hubkraft oder 75% der Kipplast nicht. Die mit einem Stern (*) markierten Hebelasten sind eher durch die Hydraulik-Hubkraft als durch die Kipplast begrenzt.
- Der Fahrer muss vor Nutzung dieser Maschine vollständig mit der Bedienungs- und Wartungsanleitung vertraut sein. Die Vorschriften für den sicheren Betrieb von Geräten müssen zu jeder Zeit eingehalten werden.
- Die Hebelasten gelten nur für die Maschinen, wie original von KOBELCO CONSTRUCTION MACHINERY CO., LTD hergestellt und normalerweise ausgestattet.

Technische Daten Verstellausleger

Arbeitsbereich

Einheit: mm

Range	Stiel	SK230SR _{LC}	SK270SR(N) _{LC}
		Verstellausleger	
		Standard 2,87 m	Standard 2,94 m
a- Max. Ausladung		9.980	10.360
b- Max. Ausladung am Boden		9.810	10.200
c- Max. Grabtiefe		6.625	6.990
d- Max. Arbeitshöhe		11.330	11.950
e- Max. Ladehöhe		8.450	9.070
f- Min. Ladehöhe		3.555	1.450
g- Max. vertikale Grabtiefe		5.545	5.930
h- Min. Schwenkradius		1.900	1.490
i- Horizontaler Grabweg am Boden		6.809	7.160
j- Grabtiefe bei 2,4 m Breite ab Boden		6.523	6.890
Löffelvolumen, ISO, gehäuft	m ³	0,80	0,80

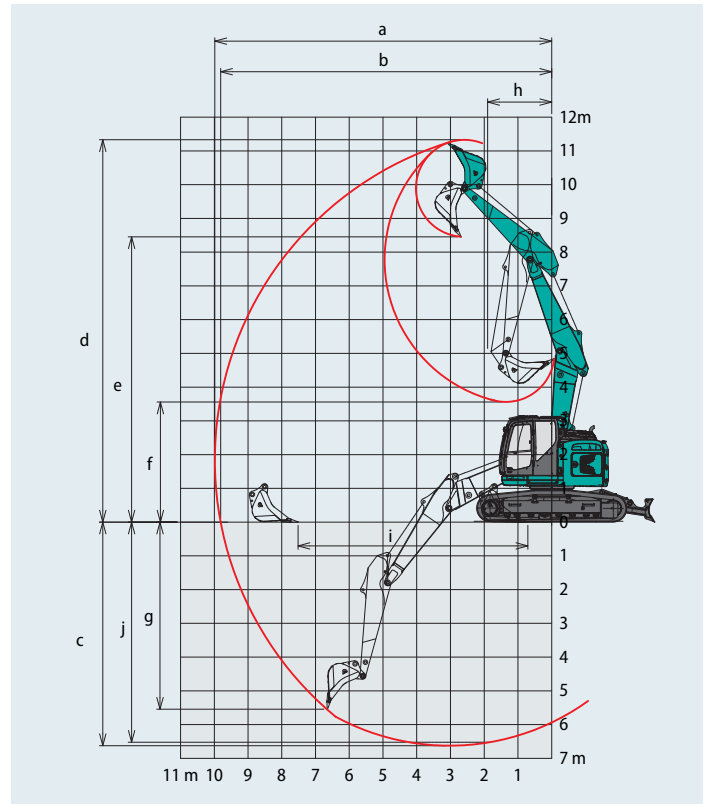

Abmessungen

Einheit: mm

Stiellänge		SK230SR _{LC}	SK270SR(N) _{LC}
		Verstellausleger	
		Standard 2,87 m	Standard 2,94 m
A	Gesamtlänge	9.200	9.510
A'	Gesamtlänge (mit Planierschild)	SRLC	10.030
		SRNLC	—
B	Gesamthöhe (bis Oberkante Ausleger)	3.160	3.020
C	Gesamtbreite des Kettenfahrwerks	SRLC	2.990
		SRNLC	—
D	Gesamthöhe (bis Oberkante Kabine)	3.160	3.180
E	Bodenfreiheit hinten*	1.030	1.050

F	Bodenfreiheit*	425	440
G	Heckschwenkradius (Zusätzliches Gegengewicht)	1.680 {1.840**}	1.720 {1.880**}
G'	Abstand von Schwenkmittlinie zum Heck (Zusätzliches Gegengewicht)	1.680 {1.840**}	1.720 {1.880**}
H	Abstand zw. Leitrad und Kettenrad	3.660	3.850
I	Gesamtlänge des Kettenfahrwerks	4.450	4.640
J	Spurbreite	SRLC	2.390
		SRNLC	—
K	Bodenplattenbreite	600	600
L	Gesamtbreite des Oberwagens	2.990	2.990
M	Planierschild (oben/unten)	545/370	555/355

*ohne Stollenhöhe der Bodenplatten

**Standard-Gegengewicht + Zusätzliches Gegengewicht 1.400 kg

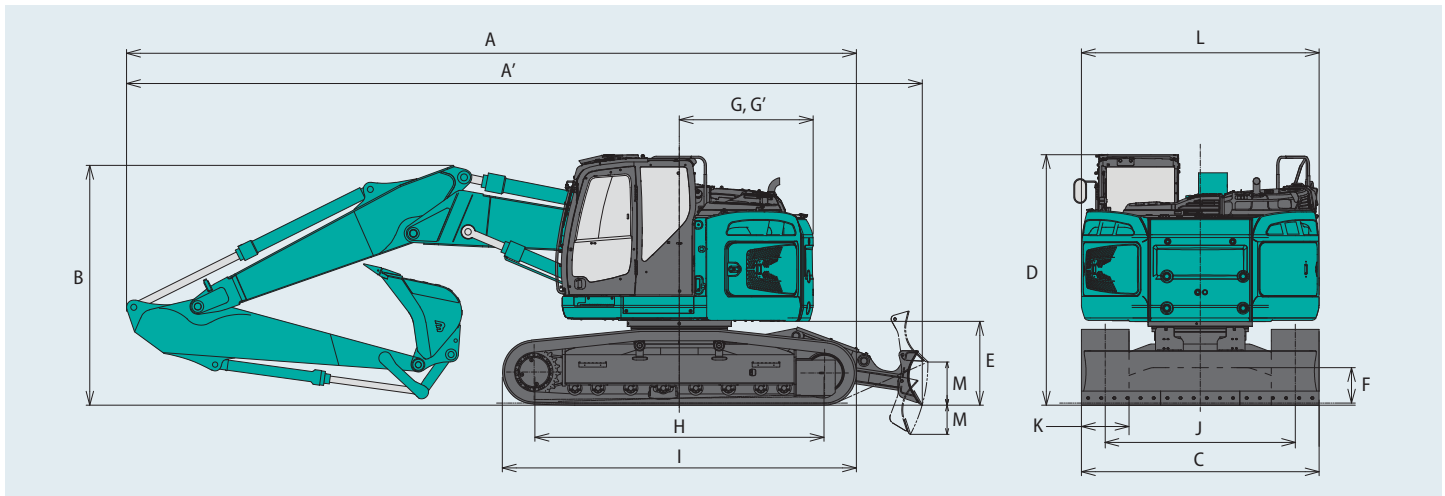

Betriebsgewicht und Bodendruck

SK230SRLC

In der Serienausführung, mit Verstellausleger, 2,87 m-Stiel und 0,8 m³-Löffel (ISO, gehäuft), ohne Planierschild
Standard-Gegengewicht

Bauform			Dreisteg-Bodenplatten			
Bodenplattenbreite		mm	600	700	790	900
Gesamtbreite des Kettenfahrwerks	SK230SRLC	mm	2.990	3.090	3.180	3.290
Bodendruck	SK230SRLC	kPa	52	45	41	36
Betriebsgewicht	SK230SRLC	kg	25.200	25.500	25.800	26.100

In der Serienausführung, mit Verstellausleger, 2,87 m-Stiel und 0,8 m³-Löffel (ISO, gehäuft), ohne Planierschild
Standard-Gegengewicht + Zusätzliches Gegengewicht 1.400 kg

Bauform			Dreisteg-Bodenplatten			
Bodenplattenbreite		mm	600	700	790	900
Gesamtbreite des Kettenfahrwerks	SK230SRLC	mm	2.990	3.090	3.180	3.290
Bodendruck	SK230SRLC	kPa	55	48	43	38
Betriebsgewicht	SK230SRLC	kg	26.600	26.900	27.200	27.500

In der Serienausführung, mit Verstellausleger, 2,87 m-Stiel und 0,8 m³-Löffel (ISO, gehäuft), mit Planierschild
Standard-Gegengewicht

Bauform			Dreisteg-Bodenplatten
Bodenplattenbreite		mm	600
Gesamtbreite des Kettenfahrwerks	SK230SRLC	mm	2.990
Bodendruck	SK230SRLC	kPa	54
Betriebsgewicht	SK230SRLC	kg	26.000

In der Serienausführung, mit Verstellausleger, 2,87 m arm und 0,8 m³-Löffel (ISO, gehäuft) mit Planierschild
Standard-Gegengewicht + Zusätzliches Gegengewicht 1.400 kg

Bauform			Dreisteg-Bodenplatten
Bodenplattenbreite		mm	600
Gesamtbreite des Kettenfahrwerks	SK230SRLC	mm	2.990
Bodendruck	SK230SRLC	kPa	57
Betriebsgewicht	SK230SRLC	kg	27.400

SK270SR(N)_{LC}

In der Serienausführung, mit Verstellausleger, 2,94 m-Stiel und 0,8 m³-Löffel (ISO, gehäuft), ohne Planierschild
Standard-Gegengewicht

Bauform			Dreisteg-Bodenplatten			
Bodenplattenbreite		mm	600	700	800	900
Gesamtbreite des Kettenfahrwerks	SK270SR _{LC}	mm	3.190	3.290	3.390	3.490
	SK270SR _{NLC}	mm	2.990	3.090	3.190	—
Bodendruck	SK270SR _{LC}	kPa	53	46	41	37
	SK270SR _{NLC}	kPa	53	46	41	—
Betriebsgewicht	SK270SR _{LC}	kg	26.800	27.100	27.400	27.800
	SK270SR _{NLC}	kg	26.700	27.000	27.300	—

In der Serienausführung, mit Verstellausleger, 2,94 m-Stiel und 0,8 m³-Löffel (ISO, gehäuft), ohne Planierschild
Standard-Gegengewicht + Zusätzliches Gegengewicht 1.400 kg

Bauform			Dreisteg-Bodenplatten			
Bodenplattenbreite		mm	600	700	800	900
Gesamtbreite des Kettenfahrwerks	SK270SR _{LC}	mm	3.190	3.290	3.390	3.490
	SK270SR _{NLC}	mm	2.990	3.090	3.190	—
Bodendruck	SK270SR _{LC}	kPa	56	48	43	39
	SK270SR _{NLC}	kPa	56	48	43	—
Betriebsgewicht	SK270SR _{LC}	kg	28.200	28.500	28.800	29.200
	SK270SR _{NLC}	kg	28.100	28.400	28.700	—

In der Serienausführung, mit Verstellausleger, 2,94 m-Stiel und 0,8 m³-Löffel (ISO, gehäuft), mit Planierschild
Standard-Gegengewicht

Bauform			Dreisteg-Bodenplatten
Bodenplattenbreite		mm	600
Gesamtbreite des Kettenfahrwerks	SK270SR _{NLC}	mm	2.990
Bodendruck	SK270SR _{NLC}	kPa	56
Betriebsgewicht	SK270SR _{NLC}	kg	28.400

In der Serienausführung, mit Verstellausleger, 2,94 m-Stiel und 0,8 m³-Löffel (ISO, gehäuft), ohne Planierschild
Standard-Gegengewicht + Zusätzliches Gegengewicht 1.400 kg

Bauform			Dreisteg-Bodenplatten
Bodenplattenbreite		mm	600
Gesamtbreite des Kettenfahrwerks	SK270SR _{NLC}	mm	2.990
Bodendruck	SK270SR _{NLC}	kPa	59
Betriebsgewicht	SK270SR _{NLC}	kg	29.800

Hebelasten

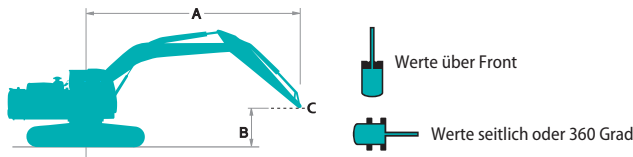

A - Ausladung von der Mitte der Schwenkachse zur Spitze des Stiels
 B - Stielspitze über/unter Grund
 C - Hebepunkt
 Einstellung Überdruckventil: 37,8 MPa (385 kgf/cm²)

SK230SRLC		Verstellausleger	Stiel: 2,87 m	Ohne Löffel	Gegengewicht: 5.910 kg		Bodenplatten: 600 mm (Schwerlast)							
B	A	1,5 m		3,0 m		4,5 m		6,0 m		7,5 m		Bei max. Ausladung		
														Radius
9,0 m	kg					*3.700	*3.700					*3.700	*3.700	4,50 m
7,5 m	kg					*5.300	*5.300	*4.000	*4.000			*3.200	*3.200	6,36 m
6,0 m	kg					*6.100	*6.100	*5.100	*5.100			*3.000	*3.000	7,44 m
4,5 m	kg			*10.800	*10.800	*7.100	*7.100	*5.400	5.100	*4.600	3.200	*3.100	*3.100	8,11 m
3,0 m	kg	*15.900	*15.900	*15.400	14.900	*9.300	7.800	*6.100	4.800	*4.800	3.100	*3.400	2.500	8,46 m
1,5 m	kg			*16.000	13.400	*10.400	7.000	*7.200	4.500	5.000	2.900	*3.500	2.300	8,54 m
0 m	kg	*11.300	*11.300	*16.100	11.900	*10.400	6.300	7.100	4.100	4.700	2.700	*4.000	2.200	8,34 m
-1,5 m	kg	*14.300	*14.300	*16.300	11.200	*10.600	5.900	6.700	3.700	4.600	2.500	*4.700	2.500	7,86 m
-3,0 m	kg	*16.200	*16.200	*15.300	11.100	*9.800	5.600	*6.300	3.600			*4.100	2.900	7,02 m
-4,5 m	kg	*17.200	*17.200	*9.900	*9.900	*5.600	5.600					*2.900	*2.900	5,67 m

SK230SRLC		Verstellausleger	Stiel: 2,87 m	Ohne Löffel	Gegengewicht: 5.910 kg + 1.400 kg		Bodenplatten: 600 mm (Schwerlast)							
B	A	1,5 m		3,0 m		4,5 m		6,0 m		7,5 m		Bei max. Ausladung		
														Radius
9,0 m	kg					*3.700	*3.700					*3.700	*3.700	4,50 m
7,5 m	kg					*5.300	*5.300	*4.000	*4.000			*3.200	*3.200	6,36 m
6,0 m	kg					*6.100	*6.100	*5.100	*5.100			*3.000	*3.000	7,44 m
4,5 m	kg			*10.800	*10.800	*7.100	*7.100	*5.400	*5.400	*4.600	3.700	*3.100	*3.100	8,11 m
3,0 m	kg	*15.900	*15.900	*15.400	*15.400	*9.300	8.700	*6.100	5.500	*4.800	3.600	*3.200	2.900	8,46 m
1,5 m	kg			*16.000	15.200	*10.400	8.000	*7.200	5.100	*5.300	3.400	*3.500	2.700	8,54 m
0 m	kg	*11.300	*11.300	*16.100	13.700	*10.400	7.300	*7.600	4.700	5.400	3.200	*4.000	2.700	8,34 m
-1,5 m	kg	*14.300	*14.300	*16.300	13.000	*10.600	6.900	7.600	4.400	5.300	3.000	*4.700	2.900	7,86 m
-3,0 m	kg	*16.200	*16.200	*15.300	12.900	*9.800	6.600	*6.300	4.200			*4.100	3.500	7,02 m
-4,5 m	kg	*17.200	*17.200	*9.900	*9.900	*5.600	*5.600					*2.900	*2.900	5,67 m

SK230SRLC		Verstellausleger	Stiel: 2,87 m	Ohne Löffel	Gegengewicht: 5.910 kg		Bodenplatten: 600 mm		Planierschild nach oben (Schwerlast)					
B	A	1,5 m		3,0 m		4,5 m		6,0 m		7,5 m		Bei max. Ausladung		
														Radius
9,0 m	kg					*3.700	*3.700					*3.700	*3.700	4,50 m
7,5 m	kg					*5.300	*5.300	*4.000	*4.000			*3.200	*3.200	6,36 m
6,0 m	kg					*6.100	*6.100	*5.100	*5.100			*3.000	*3.000	7,44 m
4,5 m	kg			*10.800	*10.800	*7.100	*7.100	*5.400	*5.400	*4.600	3.500	*3.100	*3.100	8,11 m
3,0 m	kg	*15.900	*15.900	*15.400	*15.400	*9.300	8.300	*6.100	5.200	*4.800	3.300	*3.200	2.700	8,46 m
1,5 m	kg			*16.000	15.200	*10.400	7.600	*7.200	4.800	*5.300	3.200	*3.500	2.500	8,54 m
0 m	kg	*11.300	*11.300	*16.100	13.700	*10.400	6.900	*7.600	4.500	5.200	3.000	*4.000	2.500	8,34 m
-1,5 m	kg	*14.300	*14.300	*16.300	13.000	*10.600	6.400	7.300	4.100	5.100	2.800	*4.700	2.700	7,86 m
-3,0 m	kg	*16.200	*16.200	*15.300	12.900	*9.800	6.200	*6.300	3.900			*4.100	3.100	7,02 m
-4,5 m	kg	*17.200	*17.200	*9.900	*9.900	*5.600	*5.600					*2.900	*2.900	5,67 m

SK230SR_{LC}













SK230SR_{LC}-7













SK270SR_{LC}













SK270SR_{LC}-7

SK270SR_{NLC}

SK270SR_{NLC}-7

SK230SR _{LC}		Verstellausleger		Stiel: 2,87 m		Ohne Löffel		Gegengewicht: 5.910 kg + 1.400 kg		Bodenplatten: 600 mm		Planierschild nach oben (Schwerlast)		
B	A	1,5 m		3,0 m		4,5 m		6,0 m		7,5 m		Bei max. Ausladung		
														Radius
9,0 m	kg					*3.700	*3.700					*3.700	*3.700	4,50 m
7,5 m	kg					*5.300	*5.300	*40.00	*40.00			*3.200	*3.200	6,36 m
6,0 m	kg					*6.100	*6.100	*5.100	*5.100			*3.000	*3.000	7,44 m
4,5 m	kg			*10.800	*10.800	*7.100	*7.100	*5.400	*5.400	*4.600	40.00	*3.100	*3.100	8,11 m
3,0 m	kg	*15.900	*15.900	*15.400	*15.400	*9.300	9.300	*6.100	5.900	*4.800	3.900	*3.200	3.100	8,46 m
1,5 m	kg			*16.000	*16.000	*10.400	8.600	*7.200	5.500	*5.300	3.700	*3.500	2.900	8,54 m
0 m	kg	*11.300	*11.300	*16.100	14.700	*10.400	7.900	*7.600	5.100	*5.800	3.500	*4.000	2.900	8,34 m
-1,5 m	kg	*14.300	*14.300	*16.300	14.100	*10.600	7.400	*7.700	4.800	*5.300	3.300	*4.700	3.100	7,86 m
-3,0 m	kg	*16.200	*16.200	*15.300	14.000	*9.800	7.200	*6.300	4.600			*4.100	3.700	7,02 m
-4,5 m	kg	*17.200	*17.200	*9.900	*9.900	*5.600	*5.600					*2.900	*2.900	5,67 m













SK270SR _{LC}		Verstellausleger		Stiel: 2,94 m		Ohne Löffel		Gegengewicht: 5.910 kg		Bodenplatten: 600 mm (Schwerlast)				
B	A	1,5 m		3,0 m		4,5 m		6,0 m		7,5 m		Bei max. Ausladung		
														Radius
10,5 m	kg											*7.200	*7.200	1,91 m
9,0 m	kg			*7.090	*7.090	*7.240	*7.240					*4.630	*4.630	5,28 m
7,5 m	kg					*6.810	*6.810	*6.220	*6.030			*4.070	*4.070	6,88 m
6,0 m	kg			*6.870	*6.870	*7.550	*7.550	*6.720	5.790	*5.450	3.960	*3.870	3.510	7,88 m
4,5 m	kg	*23.120	*23.120	*13.430	*13.430	*9.110	8.700	*7.120	5.460	*5.940	3.950	*3.850	2.970	8,51 m
3,0 m	kg			*15.830	14.950	*10.170	7.720	*7.550	5.030	5.730	3.820	*3.970	2.680	8,84 m
1,5 m	kg			*15.860	13.510	*10.510	6.930	*7.740	4.640	5.800	3.630	4.200	2.550	8,91 m
0 m	kg			*11.500	*11.500	*9.850	6.560	7.450	4.370	5.560	3.410	4.260	2.560	8,72 m
-1,5 m	kg			*8.740	*8.740	*8.500	6.470	7.810	4.690	5.380	3.240	*4.210	2.750	8,25 m
-3,0 m	kg			*7.010	*7.010	*10.100	7.070	*6.730	4.480			*3.570	3.200	7,46 m
-4,5 m	kg	*19.570	*19.570	*10.700	*10.700	*6.510	*6.510	*2.980	*2.980			*2.300	*2.300	6,22 m













SK270SR _{LC}		Verstellausleger		Stiel: 2,94 m		Ohne Löffel		Gegengewicht: 5.910 kg + 1.400 kg		Bodenplatten: 600 mm (Schwerlast)				
B	A	1,5 m		3,0 m		4,5 m		6,0 m		7,5 m		Bei max. Ausladung		
														Radius
10,5 m	kg											*7.200	*7.200	1,91 m
9,0 m	kg			*7.090	*7.090	*7.240	*7.240					*4.630	*4.630	5,28 m
7,5 m	kg					*6.810	*6.810	*6.220	*6.220			*4.070	*4.070	6,88 m
6,0 m	kg			*6.870	*6.870	*7.550	*7.550	*6.720	6.500	*5.450	4.490	*3.870	*3.870	7,88 m
4,5 m	kg	*23.120	*23.120	*13.430	*13.430	*9.110	*9.110	*7.120	6.170	*5.940	4.480	*3.850	3.430	8,51 m
3,0 m	kg			*15.830	*15.830	*10.170	8.760	*7.550	5.740	*6.070	4.360	*3.970	3.110	8,84 m
1,5 m	kg			*15.860	15.520	*10.510	7.980	*7.740	5.340	*6.080	4.160	*4.240	2.980	8,91 m
0 m	kg			*11.500	*11.500	*9.850	7.610	*7.490	5.070	*6.150	3.940	*4.590	3.010	8,72 m
-1,5 m	kg			*8.740	*8.740	*8.500	7.510	*7.870	5.400	*5.630	3.770	*4.210	3.220	8,25 m
-3,0 m	kg			*7.010	*7.010	*10.100	8.120	*6.730	5.190			*3.570	*3.570	7,46 m
-4,5 m	kg	*19.570	*19.570	*10.700	*10.700	*6.510	*6.510	*2.980	*2.980			*2.300	*2.300	6,22 m













Hinweise:













- Versuchen Sie nicht, Lasten zu heben oder zu halten, die größer sind als diese Hebelasten bei ihren angegebenen Hebepunkten und Höhen. Das Gewicht aller Zubehörteile ist von den oben angegebenen Hebelasten abzuziehen.
- Hebelasten bei Maschine auf ebenem, festem und gleichmäßigem Untergrund. Der Fahrer muss die Arbeitsbedingungen, wie beispielsweise weichen oder unebenen Boden, nicht waagerechten Stand, Seitenlasten, plötzliches Stoppen der Last, gefährliche Bedingungen, Erfahrungen der Mitarbeiter usw. berücksichtigen.
- Der Anschlagpunkt des Löffels ist als Hebepunkt definiert.
- Die vorstehenden Hebelasten stimmen mit ISO 10567 überein. Sie übersteigen 87% der Hydraulik-Hubkraft oder 75% der Kipplast nicht. Die mit einem Stern (*) markierten Hebelasten sind eher durch die Hydraulik-Hubkraft als durch die Kipplast begrenzt.
- Der Fahrer muss vor Nutzung dieser Maschine vollständig mit der Bedienungs- und Wartungsanleitung vertraut sein. Die Vorschriften für den sicheren Betrieb von Geräten müssen zu jeder Zeit eingehalten werden.
- Die Hebelasten gelten nur für die Maschinen, wie original von KOBELCO CONSTRUCTION MACHINERY CO., LTD hergestellt und normalerweise ausgestattet.

Hebelasten

SK270SRNLC		Verstellausleger Stiel: 2,94 m Ohne Löffel Gegengewicht: 5.910 kg Bodenplatten: 600 mm (Schwerlast)												
B	A	1,5 m		3,0 m		4,5 m		6,0 m		7,5 m		Bei max. Ausladung		Radius
														
10,5 m	kg											*7.200	*7.200	1,91 m
9,0 m	kg			*7.090	*7.090	*7.240	*7.240					*4.630	*4.630	5,28 m
7,5 m	kg					*6.810	*6.810	*6.220	5.480			*4.070	*4.070	6,88 m
6,0 m	kg			*6.870	*6.870	*7.550	*7.550	*6.720	*5.410	*5.450	3.540	*3.870	3.130	7,88 m
4,5 m	kg	*23.120	*23.120	*13.430	*13.430	*9.110	7.750	*7.120	4.880	5.890	3.530	*3.850	2.630	8,51 m
3,0 m	kg			*15.830	12.820	*10.170	6.800	*7.550	4.460	*5.720	3.410	*3.970	2.350	8,84 m
1,5 m	kg			*15.860	11.460	*10.510	6.040	7.670	4.080	5.750	3.220	4.160	2.230	8,91 m
0 m	kg			*11.500	11.160	*9.850	5.680	7.370	3.810	5.510	3.000	4.220	2.240	8,72 m
-1,5 m	kg			*8.740	*8.740	*8.500	5.590	7.730	4.130	5.320	2.840	*4.210	2.390	8,25 m
-3,0 m	kg			*7.010	*7.010	*10.100	6.170	*6.730	3.920			*3.570	2.790	7,46 m
-4,5 m	kg	*19.570	*19.570	*10.700	*10.700	*6.510	6.100	*2.980	*2.980			*2.300	*2.300	6,22 m

SK270SRNLC		Verstellausleger Stiel: 2,94 m Ohne Löffel Gegengewicht: 5.910 kg + 1.400 kg Bodenplatten: 600 mm (Schwerlast)												
B	A	1,5 m		3,0 m		4,5 m		6,0 m		7,5 m		Bei max. Ausladung		Radius
														
10,5 m	kg											*7.200	*7.200	1,91 m
9,0 m	kg			*7.090	*7.090	*7.240	*7.240					*4.630	*4.630	5,28 m
7,5 m	kg					*6.810	*6.810	*6.220	*6.030			*4.070	*4.070	6,88 m
6,0 m	kg			*6.870	*6.870	*7.550	*7.550	*6.720	5.780	*5.450	4.050	*3.870	3.610	7,88 m
4,5 m	kg	*23.120	*23.120	*13.430	*13.430	*9.110	8.730	*7.120	5.550	*5.940	4.040	*3.850	3.060	8,51 m
3,0 m	kg			*15.830	14.650	*10.170	7.780	*7.550	5.130	*6.070	3.920	*3.970	2.770	8,84 m
1,5 m	kg			*15.860	13.290	*10.510	7.020	*7.740	4.740	*6.080	3.720	*4.240	2.640	8,91 m
0 m	kg			*11.500	*11.500	*9.850	6.660	*7.490	4.480	*6.150	3.510	*4.590	2.660	8,72 m
-1,5 m	kg			*8.740	*8.740	*8.500	6.570	*7.870	4.800	*5.630	3.340	*4.210	2.850	8,25 m
-3,0 m	kg			*7.010	*7.010	*10.100	7.150	*6.730	4.590			*3.570	3.300	7,46 m
-4,5 m	kg	*19.570	*19.570	*10.700	*10.700	*6.510	*6.510	*2.980	*2.980			*2.300	*2.300	6,22 m

SK270SR _{NLC}		Verstellausleger	Stiel: 2,94 m	Ohne Löffel	Gegengewicht: 5.910 kg		Bodenplatten: 600 mm		Planierschild nach oben (Schwerlast)					
B	A	1,5 m		3,0 m		4,5 m		6,0 m		7,5 m		Bei max. Ausladung		
														Radius
10,5 m	kg											*7.200	*7.200	1,91 m
9,0 m	kg			*7.090	*7.090	*7.240	*7.240					*4.630	*4.630	5,28 m
7,5 m	kg					*6.810	*6.810	*6.220	5.840			*4.070	*4.070	6,88 m
6,0 m	kg			*6.870	*6.870	*7.550	*7.550	*6.720	5.570	*5.450	3.820	*3.870	3.390	7,88 m
4,5 m	kg	*23.120	*23.120	*13.430	*13.430	*9.110	8.290	*7.120	5.250	*5.940	3.810	*3.850	2.870	8,51 m
3,0 m	kg			*15.830	13.820	*10.170	7.340	*7.550	4.830	5.830	3.690	*3.970	2.580	8,84 m
1,5 m	kg			*15.860	12.470	*10.510	6.580	*7.740	4.440	5.910	3.500	*4.240	2.460	8,91 m
0 m	kg			*11.500	*11.500	*9.850	6.220	*7.490	4.180	5.670	3.280	4.350	2.470	8,72 m
-1,5 m	kg			*8.740	*8.740	*8.500	6.130	*7.870	4.500	5.480	3.120	*4.210	2.640	8,25 m
-3,0 m	kg			*7.010	*7.010	*10.100	6.710	*6.730	4.290			*3.570	3.070	7,46 m
-4,5 m	kg	*19.570	*19.570	*10.700	*10.700	*6.510	*6.510	*2.980	*2.980			*2.300	*2.300	6,22 m

SK270SR _{NLC}		Verstellausleger	Stiel: 2,94 m	Ohne Löffel	Gegengewicht: 5.910 kg + 1.400 kg		Planierschild nach oben		Bodenplatten: 600 mm (Schwerlast)					
B	A	1,5 m		3,0 m		4,5 m		6,0 m		7,5 m		Bei max. Ausladung		
														Radius
10,5 m	kg											*7.200	*7.200	1,91 m
9,0 m	kg			*7.090	*7.090	*7.240	*7.240					*4.630	*4.630	5,28 m
7,5 m	kg					*6.810	*6.810	*6.220	*6.220			*4.070	*4.070	6,88 m
6,0 m	kg			*6.870	*6.870	*7.550	*7.550	*6.720	6.240	*5.450	4.330	*3.870	3.870	7,88 m
4,5 m	kg	*23.120	*23.120	*13.430	*13.430	*9.110	*9.110	*7.120	5.920	*5.940	4.320	*3.850	3.300	8,51 m
3,0 m	kg			*15.830	15.660	*10.170	8.320	*7.550	5.500	*6.070	4.200	*3.970	3.000	8,84 m
1,5 m	kg			*15.860	14.300	*10.510	7.560	*7.740	5.110	*6.080	4.000	*4.240	2.870	8,91 m
0 m	kg			*11.500	*11.500	*9.850	7.200	*7.490	4.850	*6.150	3.790	*4.590	2.890	8,72 m
-1,5 m	kg			*8.740	*8.740	*8.500	7.110	*7.870	5.170	*5.630	3.620	*4.210	3.100	8,25 m
-3,0 m	kg			*7.010	*7.010	*10.100	7.690	*6.730	4.960			*3.570	*3.570	7,46 m
-4,5 m	kg	*19.570	*19.570	*10.700	*10.700	*6.510	*6.510	*2.980	*2.980			*2.300	*2.300	6,22 m

Hinweise:

1. Versuchen Sie nicht, Lasten zu heben oder zu halten, die größer sind als diese Hebelasten bei ihren angegebenen Hebepunkten und Höhen. Das Gewicht aller Zubehörteile ist von den oben angegebenen Hebelasten abzuziehen.
2. Hebelasten bei Maschine auf ebenem, festem und gleichmäßigem Untergrund. Der Fahrer muss die Arbeitsbedingungen, wie beispielsweise weichen oder unebenen Boden, nicht waagerechten Stand, Seitenlasten, plötzliches Stoppen der Last, gefährliche Bedingungen, Erfahrungen der Mitarbeiter usw. berücksichtigen.
3. Der Anschlagpunkt des Löffels ist als Hebepunkt definiert.
4. Die vorstehenden Hebelasten stimmen mit ISO 10567 überein. Sie übersteigen 87% der Hydraulik-Hubkraft oder 75% der Kipplast nicht. Die mit einem Stern (*) markierten Hebelasten sind eher durch die Hydraulik-Hubkraft als durch die Kipplast begrenzt.
5. Der Fahrer muss vor Nutzung dieser Maschine vollständig mit der Bedienungs- und Wartungsanleitung vertraut sein. Die Vorschriften für den sicheren Betrieb von Geräten müssen zu jeder Zeit eingehalten werden.
6. Die Hebelasten gelten nur für die Maschinen, wie original von KOBELCO CONSTRUCTION MACHINERY CO., LTD hergestellt und normalerweise ausgestattet.

Standard und optionale Ausstattung

● = Std ○ = Opt — = nicht verfügbar

Kategorie	Beschreibung	SK230SR _{LC} -7	SK270SR _{LC} -7	SK270SR _{NLC} -7	
		Mono-Ausleger / Verstellausleger			
Motor	YANMAR 4TN107FTT (EU-Stufe V-konform)	●	●	●	
	DOC DPF SCR Abgassystem	●	●	●	
	Lichtmaschine 24 V / 80 A	●	●	●	
	Anlasser 24 V / 5 kW	●	●	●	
	Batterien 2x 12V (105Ah)	●	●	●	
	Kühlsystem mit Ansauglüfter	●	●	●	
	iNDR-System	●	●	●	
	Automatische Drehzahlabsenkung	●	●	●	
	AIS (Autom. Leerlauf-Stopp)	●	●	●	
Hydrauliksystem	3 Arbeitsmodi: H, S und Eco	●	●	●	
	Power-Boost (37,8 MPa {385 kgf/cm ² })	●	●	●	
	Schwerlast-Hebemodus	●	●	●	
	Druckentlastungsfunktion	●	●	●	
	Unabhängige Fahrfunktion	●	●	●	
	Automatische Aufwärmung	●	●	●	
	Proportionale Handsteuerung (für Hammer-, Greifer-, Scherenleitungen)	●	●	●	
	Hydrauliköl VG32	●	●	●	
	Hydrauliköl VG46	○	○	○	
	Hydrauliköl VG68	○	○	○	
	Verrohrung	Hammer-Greifer-Scherenleitungen	●	●	●
		Hammer-Greifer-Scherenleitungen + P4-Pumpe mit größerer Kapazität (89,4 l/min)	○	○	○
Kabine	SW-Leitungen	●	●	●	
	Luftgefederter beheizter Sitz	●	●	●	
	10-Zoll-Farbmonitor	●	●	●	
	LED-Türleuchte	●	●	●	
	Klimaanlage	●	●	●	
	DAB+ Radio (FM/AM & AUX & USB & Bluetooth & Telefon-Freisprecheinrichtung)	●	●	●	
	Verkabelung für vier Kabinenleuchten und gelbes Rundumlicht	●	●	●	
	Parallele Scheibenwischer	●	●	●	
	12-V-Stromversorgung	●	●	●	
	Regenvisier	○	○	○	
	Sonnenschutzrollo	○	○	○	
Beleuchtung	LED-Arbeitsscheinwerfer: 2 am Ausleger und 1 am Oberwagen, 2 am hinteren Gegengewicht	●	●	●	
	LED-Arbeitsscheinwerfer: 2 vorne oben an der Kabine	○	○	○	
Arbeitsausrüstung	Standard Ausleger (5,62 m)	●	—	—	
	Standard Ausleger (5,65 m)	—	●	●	
	Verstellausleger	○	○	○	
	Standard-Stiel (2,87 m)	●	—	—	
	Standard-HD-Stiel (2,94 m) mit Felsschutz	—	●	●	
Gegengewicht	Lasthebeinsatz-Haken	●	●	●	
	Standardgewicht (5.910 kg)	●	●	●	
Unterwagen	Standardgewicht (5.910 kg) + Zusätzliches Gegengewicht (1.400 kg)	○	○	○	
	600 mm Bodenplatten	●	●	●	
	700 mm Bodenplatten	○	○	○	
	790 mm Bodenplatten	○	—	—	
	800 mm Bodenplatten	—	○	○	
	900 mm Bodenplatten	○	○	—	
	Kettenführung (eine pro Seite)	●	●	●	
	Zusätzliche Kettenführungen (zwei pro Seite)	○	○	○	
Sicherheit	Unterwagen-Schutz	●	●	●	
	Planierschild (2.990 mm/für 600 mm Bodenplatten)	○	—	○	
	Motor-Notausschalter	●	●	●	
	Pumpe-Notbetrieb (KPSS-Freigabetaster)	●	●	●	
	Not-Beschleunigungswähler	●	●	●	
	Not-Handventil zum Absenken des Anbaugeräts	●	●	●	
	Überlastwarneinrichtung	●	●	●	
	Sicherheitsventil für Ausleger- und Stielzylinder	●	●	●	
	ROPS-Kabine (ISO 12117-2:2008)	●	●	●	
	Dachgitter (ISO 10262:1998)	●	●	●	
	Frontschutz (ISO 10262:1998)	○	○	○	
Sonstiges	Kamera-Ansicht aus der Vogelperspektive (hinten, rechts, links)	●	●	●	
	Sicherheitsgurtanzeige auf dem Display	●	●	●	
	Fahr-Warnton	○	○	○	
	Betankungspumpe	●	●	●	
	Verkabelung für Motorraumbeleuchtung	●	●	●	
	RAL-Farbe	○	○	○	
	KOMEXS	●	●	●	

*Die Klimaanlage dieser Maschine enthält das fluoridierte Kältemittel HFC-134a (GWP 1430). Gasmenge 0,8 kg (CO₂-Äquivalent 1,2 t)
Hinweis: Bluetooth® ist eine eingetragene Marke der Bluetooth SIG Inc.

Hinweis: Diese Broschüre kann auf Anbaugeräte und Zusatzausstattungen eingehen, die nicht in Ihrer Region verfügbar sind. Sie kann außerdem Fotos von Maschinen mit Spezifikationen enthalten, die von den Maschinen abweichen, die in Ihrer Region verkauft werden. Bitte fragen Sie Ihren KOBELCO-Händler nach den von Ihnen benötigten Artikeln. Um diese Maschine für Abbrucharbeiten einzusetzen ist eine spezielle Ausstattung erforderlich. Bitte kontaktieren Sie vor deren Einsatz Ihren KOBELCO-Händler. Aufgrund unseres Grundsatzes der kontinuierlichen Produktverbesserung können alle Designs und Spezifikationen ohne vorherige Ankündigung geändert werden.

Copyright by **KOBELCO CONSTRUCTION MACHINERY CO., LTD.** Dieser Katalog und Teile daraus dürfen ohne vorherige Genehmigung in keiner Weise reproduziert werden.

KOBELCO CONSTRUCTION MACHINERY EUROPE B.V.

Veluwezoom 15
1327 AE Almere
Niederlande
www.kobelco-europe.com

Anfragen an: