

KOBELCO

SK140SRLC-7

Performance  Design

SK 140SR_{LC}

■ Löffelvolumen:

0,24 – 0,70 m³

■ Motorleistung:

86 kW / 2.200 min⁻¹

■ Betriebsgewicht:

15.000 – 18.000 kg



Konform mit der EU-Abgasnorm Stufe V

Built for Perfectionists™



SK 140SR_{LC}



Performance



Design

Der SK140SRLC von KOBELCO schafft einen völlig neuen Wert, indem er PERFORMANCE – höhere Effizienz und Produktivität durch mehr Leistung und Geschwindigkeit – und DESIGN – fahrerorientierte Bedienbarkeit und Komfort, der keine Kompromisse eingeht – in Einklang bringt.

KOBELCO stellt sich jeder Herausforderung und strebt nach einzigartigen und unvergleichlichen Maschinen, die man nie mehr vergisst, wenn man sie einmal gefahren hat.

DAS ULTIMATIV-EINFACHE UND ELEGANTE DESIGN

Unser Streben nach funktionaler Schönheit und Sinn für Ästhetik führte zu einem neuen Innendesign.

Jog Dial

Ein Jog Dial vereint mehrere Funktionen, um einfache Vorgänge zu realisieren. Selbst mit Handschuhen kann der Fahrer verschiedene Maschinenfunktionen ohne Stress bedienen.

LED-Hintergrundbeleuchtung

Die Schalter und Zifferblätter verfügen über eine LED-Hintergrundbeleuchtung, die bei Dunkelheit eine helle und klare Sicht bieten und für eine luxuriöse Stimmung sorgen.







UNVERGESSLICHER KOMFORT

1 Sitz mit Luftfederung

Serienmäßig ist ein GRAMMER*-Sitz installiert, der eine ausgezeichnete Stoßdämpfung und einen hohen Fahrkomfort gewährleistet.

*GRAMMER ist eine eingetragene Marke der GRAMMER AG in Deutschland.

2 Klimaanlage mit Lüftung von hinten

Die Luft wird gegen die Taille und den Hinterkopf des Fahrers geblasen, was eine bequemere Bedienung ermöglicht.

3 Die Winkel der Hebel ermöglichen eine bequeme Bedienung

Der Bediener kann die Hebel horizontal bewegen, ohne das Handgelenk zu verdrehen, was die Ermüdung durch die Bedienung verringert.



Neue Hydrauliksteuerung

Unser aktualisiertes Hydrauliksteuersystem reagiert auf kürzere Hebelbewegungen als bei den bisherigen Modellen und sorgt für schnellere, präzisere Bewegungen und eine bessere Bedienbarkeit der Hebel.

4 LED-Türleuchte

Die LED-Innenbeleuchtung schaltet sich automatisch ein, wenn die Tür geöffnet wird oder die Zündung ausgeschaltet wird. Dies gewährleistet einen einfachen Ein- und Ausstieg in der Dunkelheit.

5 Parallele Scheibenwischer sorgen für ein weites Sichtfeld

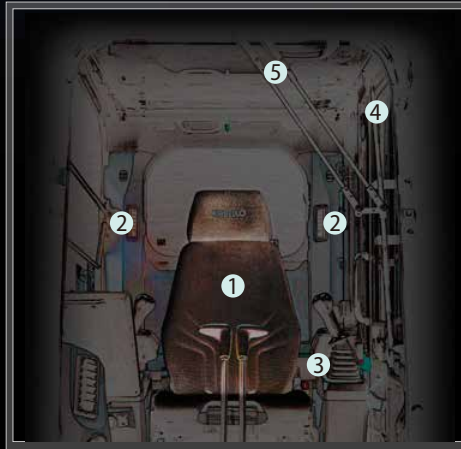

KOBELCO



04:33



SETTING MENU



PICTURE OF CAMERA



CLOCK SETTING



SCREEN BRIGHTNESS



MAINTENANCE



CONSUMPTION



LANGUAGE SELECTION



PRESSURE RELEASE



EIN GRÖßERES SICHTFELD FÜR EINEN WEITEREN EINSATZBEREICH

3-Seiten-Sicherheitskamerasytem als Standard

Unser hochauflösendes, großes Display zeigt die rechte, linke und die hintere Kamera zusammen an.

Mit dem Multidisplay kann der Fahrer seine Anzeigebedürfnisse anpassen, um seine Aufmerksamkeit und die Sicherheit auf der Baustelle zu verbessern.

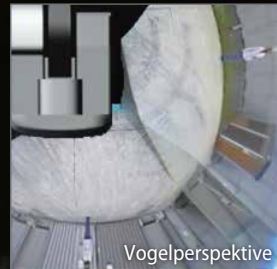

Großer 10-Zoll-Farbmonitor

Der einfach zu bedienende Menübildschirm und die deutlich erkennbaren Symbole unterstützen den Fahrer bei der Auswahl der wichtigsten Informationen, die für die Sicherheit und Maschinensteuerung am Einsatzort erforderlich sind.



Auswahl der richtigen Informationen

Drehen Sie das Jog-Dial einfach nach rechts oder links, um eine Funktion auszuwählen und drücken Sie anschließend den Drehknopf, um die Auswahl zu bestätigen.



EINE KOMPETENTE LEISTUNG ERLEBEN

Unser Hochleistungsmotor erfüllt die neuen Abgasvorschriften der Stufe V

Im Vergleich zu den Vorgängermodellen wird die Motorleistung deutlich erhöht, wodurch die Grabzykluszeit sich erheblich verkürzt. Er erreicht hohe Leistungen ohne Verringerung der Geschwindigkeit selbst unter schwerer Belastung oder der Fahrt an einem Hang.



Modell: ISUZU 4JJ1XDDV A01

Motorleistung

um **10** % erhöht

(im Vergleich zum Modell SK140SRLC-5)

»» Aushub-Zykluszeit um **10** % verkürzt
(im Vergleich zum Modell SK140SRLC-5)

»» Max. Losbrechkraft

um **17** % erhöht

(im Vergleich zum Modell SK140SRLC-5)

»» Neue Hydrauliksteuerung

Für schnelleres Graben liefert die neu gestaltete hydraulische Mengenteilung den richtigen Druck zum richtigen Zeitpunkt. Dies trägt zu einer besseren Zykluszeit bei.





MEHR FUNKTIONEN GLEICHZEITIG



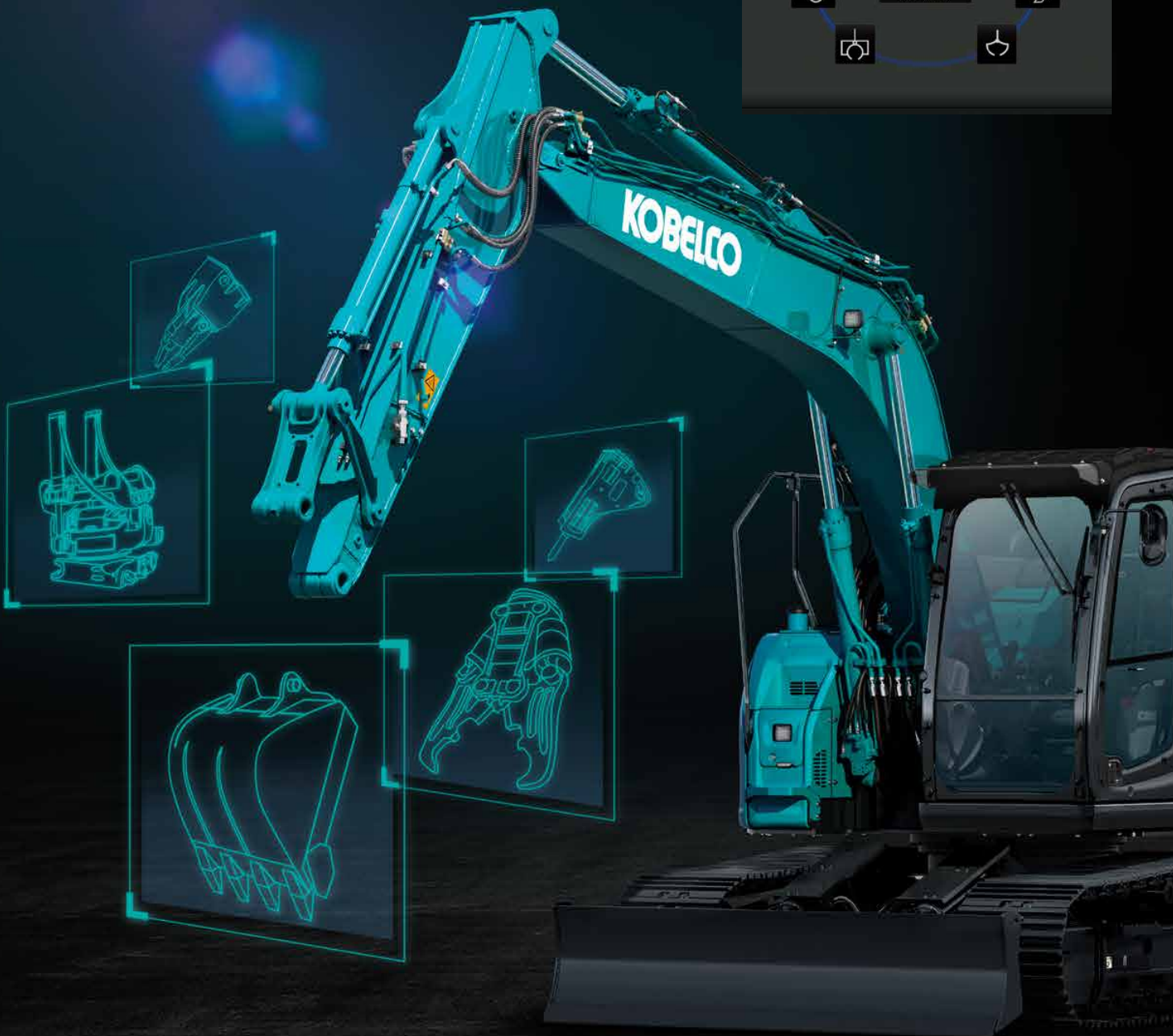

Anbaugerätemodus

Die Durchflussmengen-Modi von Löffel, Hydraulikhammer, Abbruchschere und des drehbaren Greifers werden vor Auslieferung eingestellt, sodass Sie sofort mit dem Betrieb beginnen können. Die Moduseinstellungen für andere Anbaugeräte wie den Tiltrotator können leicht hinzugefügt oder geändert werden.



ANBAUGERÄTE-MODI

	TYP	MODUS	ZIEL DES MODUS
AKTUELLER MODUS		Löffel	Ausgewogenheit bei Vorgängen wie beim Nivellieren kann eingestellt werden.
		Hydraulikhammer	Die Stiel-Rückstellungsfunktion erfolgt im voraus unter Berücksichtigung des Anbaugerätengewichts.
		Abbruchschere (Brezzange)	Änderung der Stielgeschwindigkeit aufgrund des Öffnens / Schließens der Abbruchschere (Brezzange) wird verringert.

	TYP	MODUS	ZIEL DES MODUS
NEUER MODUS		Rotierender Greifer	Schwenkvorgang am Hang wird möglich, während das Anbaugerät angehoben wird. 2-Gang-Auslegersysteme werden über ein Proportionalventil gesteuert.
		Prozessor	Förderstrom für Hammer und Schere wird spezifisch auf Maximum eingestellt. Rückstellung des Stiels im Betrieb, wenn das Anbaugerät gewechselt wird.
		Greiferlöffel	Schwenken bei angehobenem Anbaugerät und Öffnen des Greiferlöffels werden möglich.
		Neigungs-Drehgelenk	Im kombinierten Betrieb mit dem Stiel werden Störungen in der Hydraulik verhindert.
		Ersatzmodus für benutzerdefinierte Einstellungen	Dieser Modus sollte in jedem Feld angepasst werden. Dies ist für andere Anbaugeräte als die angegebenen vorgesehen.

Einstellung des Hydraulikflusses

Das Teilungsverhältnis des Hydraulikflusses kann vom werksseitigen Service für die kundenspezifische Verwendung eingestellt werden.



UNUNTERBROCHENER BETRIEB DURCH iNDr

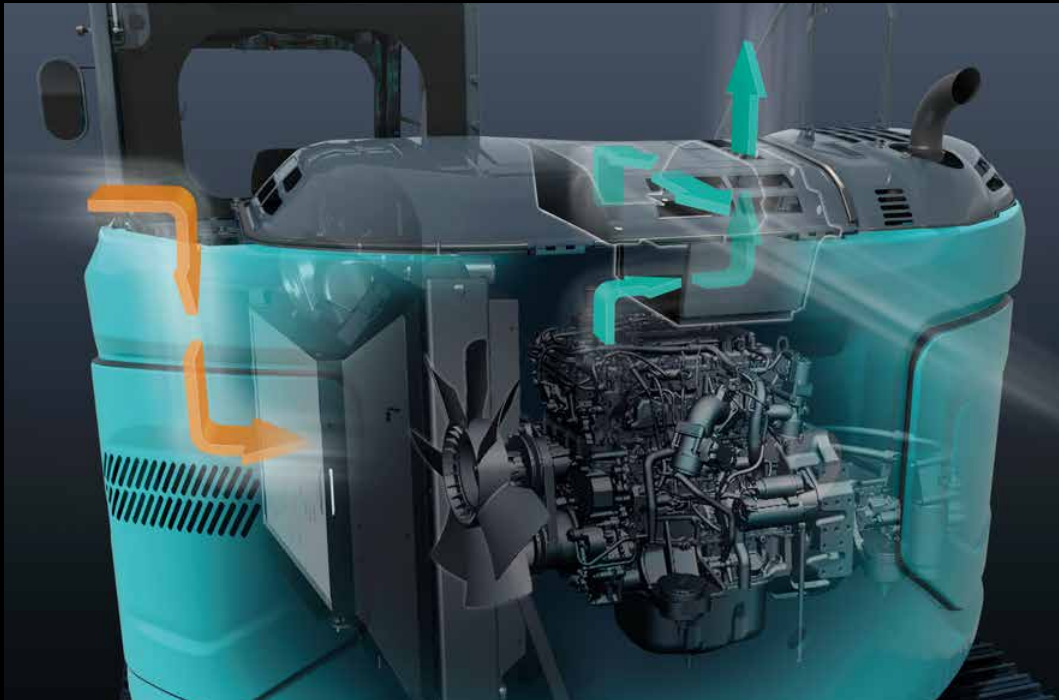

iNDr-Filter

Ein hochdichter Maschenfilter verhindert das Eindringen von Staub über die Ansaugluft. Dies verhindert, dass der Kühler und der Luftfilter mit Staub verstopfen und behält deren Leistung bei. Die Rippen des gewellten Filters lassen die Luft durch und halten den Staub zurück, wodurch ein Verstopfen des Filters verhindert wird.

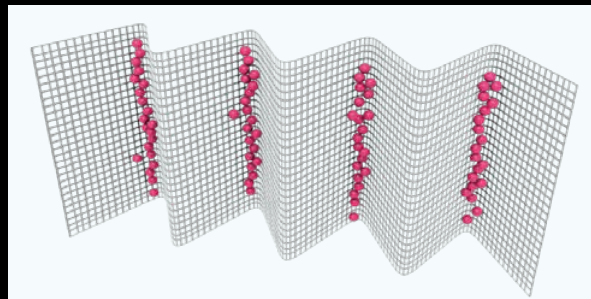

So hält der Filter Staub zurück

NÜTZLICHE UND SINNVOLLE AUSSTATTUNG



Motorstart-Passwort

Um die Sicherheit zu erhöhen, kann zum Starten des Motors ein Kennwort festgelegt werden. Das Passwort muss in unserer Werkstatt festgelegt werden.

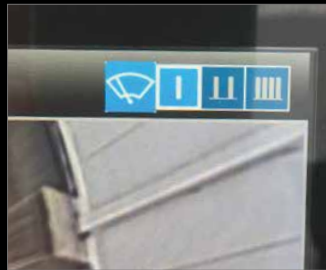

Wischereinstellung

Neben dem Intervall-Wischermodus und dem Dauer-Wischermodus wurde der Modus für einmaliges Wischen hinzugefügt.



Parallele Scheibenwischer / Sonnenschutzrollo



Konsolenmontage

Die mit dem Sitz mitfedernden Konsolen ermöglichen eine bequeme Bedienung.



AM/FM-Bluetooth®-Radio (Freisprecheinrichtung)

Bluetooth® ist eine eingetragene Marke der Bluetooth SIG Inc.



USB-Anschluss / 12-V-Steckdose



Smartphonehalter

Halterung für Ihr an den USB-Anschluss angeschlossenes Smartphone.



Eingebaute Kamera hinten und rechts



FOPS-Schutzaufbau zum Öffnen

Das zu öffnende Schutzgitter ermöglicht eine einfache Wartung.



AdBlue-Behälter

Der AdBlue-Tankverschluss befindet sich zum einfachen Zugang unter der Stufe.

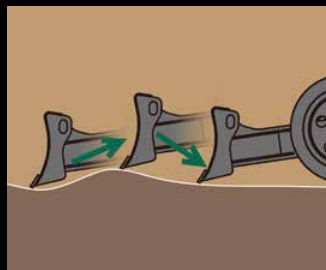

Schwimmende Planierschildaufhängung (Option)

Das schwimmende Planierschild ist optional erhältlich, um das Planieren zu erleichtern. Die Schwimmfunktion kann mit dem Schalter aktiviert werden, der in den Planierschild-Steuerhebel integriert ist.





Beruhigende Fernüberwachung

Das KOMEXS (Kobelco Bagger-Überwachungssystem) nutzt Satellitenkommunikation und Internet zur Datenübertragung und kann somit überall dort eingesetzt werden, wo andere Kommunikationsformen schwierig sind. Wenn ein Hydraulikbagger mit diesem System ausgerüstet ist, können Betriebsdaten der Maschine, z. B. Betriebsstunden, Standort, Kraftstoffverbrauch und Wartungsstatus fernüberwacht werden.

Direkter Zugriff auf den Betriebsstatus

Standortdaten

Sie erhalten exakte Standortdaten auch von Baustellen, an denen die Kommunikation schwierig ist.

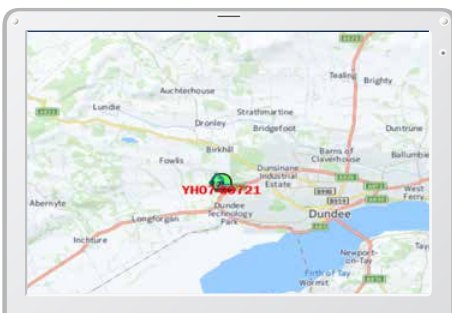

Letzter Standort

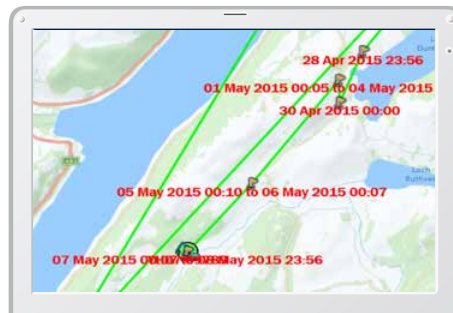

Standortaufzeichnungen

Period	11 Apr, 2015	to	10 May, 2015	Search
Type of Operation				
Total Working Hrs			169 Hrs	100 %
Digging Hrs			72.2 Hrs	43 %
Traveling Hrs			18.3 Hrs	11 %
Idle Hrs			15.9 Hrs	9 %
Opt Att Hrs			62.5 Hrs	37 %
Crane Mode Hrs			0 Hrs	0 %

Arbeitsdaten

Betriebsstunden

- Ein Vergleich der Betriebszeiten von Maschinen an mehreren Standorten zeigt, an welchen Standorten mehr gearbeitet wird und profitabler sind.
- Die Betriebsstunden auf der Baustelle können für Laufzeit-Berechnungen bei Mietmaschinen usw. genau erfasst werden.

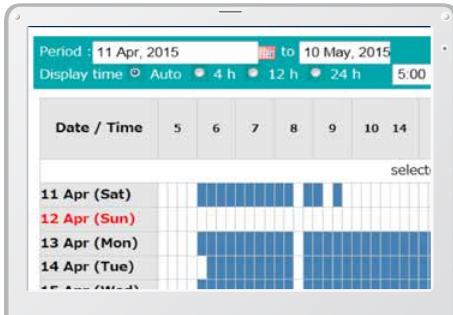

Tägliche Berichte

Kraftstoffverbrauchsdaten

Daten über den Kraftstoffverbrauch und Zeiten im Leerlauf können verwendet werden, um Verbesserungen im Kraftstoffverbrauch anzuzeigen.

Work mode	Working Hrs	Total Fuel Consumption
H mode	2:06	24.5 L
S mode	0:00	0.0 L
E mode	169:19	1489.7 L
TOTAL	171:25	1514.2 L

Kraftstoffverbrauch

Grafik über Arbeitsinhalte

Die Grafik zeigt die Aufteilung der Betriebsstunden auf die verschiedenen Betriebsarten wie Graben, Leerlauf, Fahren und optionale Betriebsarten.

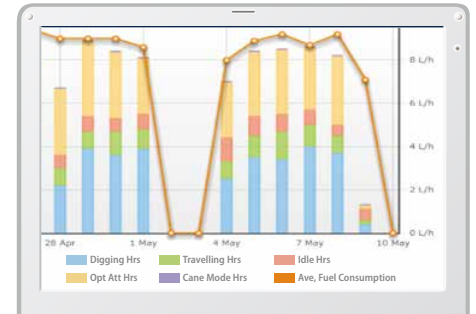

Arbeitsstatus

Wartungsdaten und Warnmeldungen

Wartungsdaten der Maschine

- Liefert den Wartungsstatus der einzelnen Maschinen, die an mehreren Baustellen eingesetzt werden.
- Die Wartungsdaten werden auch an das KOBELCO-Service-Personal weitergeleitet. So können regelmäßige Wartungsarbeiten effizienter geplant werden.

Model	Serial No.	Hour Meter	Engine Oil
SK135SRLC-3/SK140SRL	YH07-09721 0.38/0.35	734 Hr	434
SK135SRLC-3/SK140SRL	YH07-09789 0.38/0.35	73 Hr	429
SK210LC-9	YQ13-10454 0.8/0.7	960 Hr	58
SK210LC-9	YQ13-10481 0.8/0.7	549 Hr	498
SK75SR-	YT08-30374		

Wartung

Warnungen

Dieses System warnt, sobald eine Störung erkannt wird und verhindert so Schäden, die zu Maschinenstillstand führen könnten.

Die Daten der Warnung können per E-Mail übermittelt werden

Die Daten der Warnung oder Wartungsbenachrichtigungen können per E-Mail an einen Computer oder ein Handy übermittelt werden.



Alarmmeldungen können auf einem Mobilgerät empfangen werden.

Tägliche / monatliche Berichte

Betriebsdaten, die auf einen Computer geladen werden, können leicht als tägliche und monatliche Berichte ausgegeben werden.

Sicherheitssystem

Motorstart-Alarm

Das System kann so eingestellt werden, dass ein Alarm ausgelöst wird, sobald die Maschine außerhalb der angegebenen Zeit betrieben wird.

Motorstart-Alarm außerhalb der vorgegebenen Arbeitszeit

Gebiets-Alarm

Es kann ein Alarm ausgelöst werden, sobald die Maschine aus einem angegebenen Gebiet an einen anderen Ort verbracht wird.

Alarm bei Verlassen eines vorgegebenen Standortes

Technische Daten



Motor

Modell	ISUZU MOTORS LIMITED 4JJ1XDDV A01
Typ	Flüssigkeitsgekühlter Viertakt-Turbodiesel mit Direkteinspritzung erfüllt die EU-Abgasvorschriften der Stufe V.
Anzahl der Zylinder	4
Bohrung und Hub	95,4 mm x 104,9 mm
Hubraum	2,999 l
Nennausgangsleistung	78,6 kW/2.200 min ⁻¹ (ISO 9249: mit Lüfter)
	86 kW/2.200 min ⁻¹ (ISO 14396: ohne Lüfter)
Max. Drehmoment	354 N-m/1.800 min ⁻¹ (ISO 9249: mit Lüfter)
	375 N-m/1.800 min ⁻¹ (ISO 14396: ohne Lüfter)



Hydrauliksystem

Pumpe	
Typ	Zwei Verstellpumpen und eine Zahnradpumpe
Max. Förderstrom	2 x 142 l/min 1 x 66 l/min
Einstellung Überdruckventil	
Ausleger, Stiel und Löffel	34,3 MPa
Fahrkreis	34,3 MPa
Schwenkkreis	28,0 MPa
Steuerkreis	5,0 MPa
Vorsteuerpumpe	Zahnradpumpe
Haupt-Steuerventile	12-fach
Ölkühler	Luftgekühlt



Schwenksystem

Schwenkmotor	Ein fester Verdrängerkolbenmotor
Bremse	Hydraulisch; verriegelt automatisch, wenn sich der Schwenk-Steuerhebel in Neutralstellung befindet
Feststellbremse	Nasslaufende Mehrscheibenbremse
Schwenkgeschwindigkeit	11,0 min ⁻¹
Heckschwenkradius	1.490 mm
Schwenk-Drehmoment	40,4 kN-m



Anbaugeräte

Tieföffel und Kombinationen.

Verwendung			Tieföffel						
			Normales Graben						
Löffelvolumen	ISO, gehäuft	m ³	0,24	0,31	0,38	0,45	0,50	0,57	0,70
	Gestrichen	m ³	0,20	0,23	0,28	0,35	0,38	0,43	0,52
Löffelbreite	Mit Schneidkante	mm	590	700	800	915	1.000	1.100	1.275
	Ohne Schneidkante	mm	500	640	740	855	940	1.040	1.180
Anzahl der Zähne			3	3	4	4	5	5	5
Löffelgewicht		kg	280	300	340	360	390	410	440
Kombination	2,38 m Stiel		○	○	○	○	⊙	△	△
	2,84 m Stiel		○	○	⊙	△	×	×	×

⊙ Standard ○ Empfohlen △ Nur Laden × Nicht empfohlen



Fahrwerk

Fahrmotoren	Zweigan-Verdrängerkolbenmotoren
Fahrmotorbremsen	Hydraulikbremse
Feststellbremse	Nasslaufende Mehrscheibenbremse
Bodenplatten	46 pro Seite
Fahrgeschwindigkeit	3,4/5,6 km/h
Zugkraft	140 kN (SAE)
Steigfähigkeit	70% (35°)



Kabine und Steuerung

Kabine	
Allwetter; schallgedämpfte Stahlkabine; flüssigkeitsgelagerte Aufhängungen mit Silikonöl; mit einer stabilen, isolierten Bodenplatte.	
Steuerung	
Zwei Handhebel und zwei Fußpedale für die Fahrt	
Zwei Handhebel für Bagger- und Schwenkbetrieb	
Elektrische Dreh-Motordrossel	
Lärmpegel	
Außen	99 dB(A)
Fahrer	74 dB(A)



Ausleger, Stiel und Löffel

Auslegerzylinder	100 mm x 1.092 mm
Stielzylinder	115 mm x 1.116 mm
Löffelzylinder	100 mm x 903 mm



Füllmengen und Schmiermittel

Kraftstofftank	186 l
Kühlsystem	17 l
Motoröl	17 l
Fahrgetriebe	2 x 2,1 l
Schwenkgetriebe	1,65 l
Hydrauliköl	89,9 l Tank-Ölstand
	182 l Hydrauliksystem
Harnstoff/AdBlue-Tank	26 l

Arbeitsbereich

Einheit: m

Ausleger	4,68 m	
Reichweite	Stiel	
	2,38 m	2,84 m
a- Max. Ausladung	8,37	8,81
b- Max. Ausladung am Boden	8,21	8,66
c- Max. Grabtiefe	5,51	5,97
d- Max. Arbeitshöhe	9,19	9,56
e- Max. Ladehöhe	6,76	7,12
f- Min. Ladehöhe	2,63	2,26
g- Max. vertikale Grabtiefe	4,49	4,94
h- Min. Schwenkradius	2,13	2,52
i- Horizontaler Grabweg am Boden	4,19	4,68
j- Grabtiefe bei 2,4 m breiter Sohle	5,28	5,77
Löffelvolumen, ISO, gehäuft	m ³ 0,50	0,38

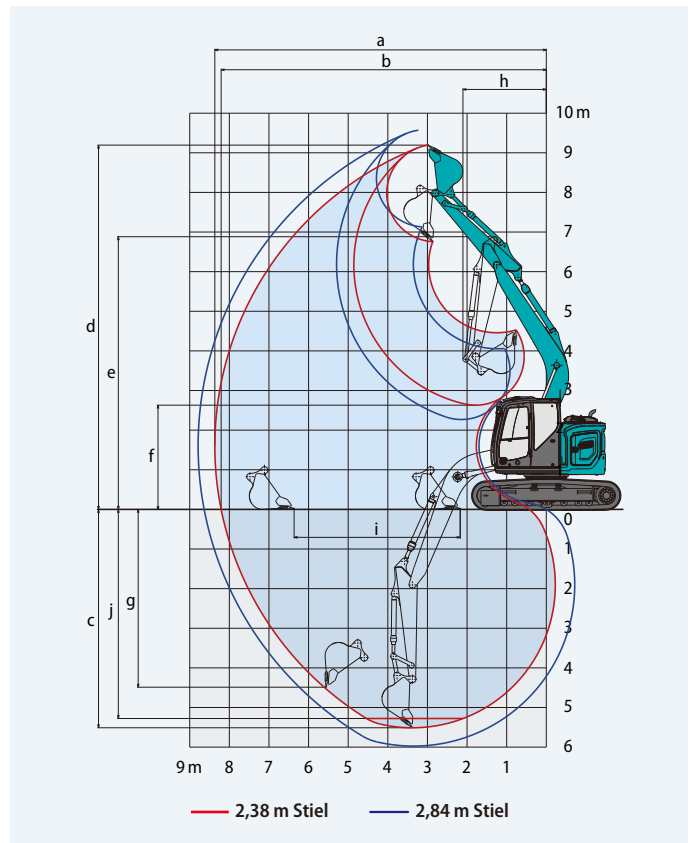

Grabkraft (ISO 6015)

Einheit: kN

Stiellänge	2,38 m	2,84 m
Max. Losbrechkraft	105,4	
Max. Reißkraft	64,0	58,0

Abmessungen

Einheit: mm

Stiellänge	2,38 m	2,84 m
A Gesamtlänge	7.530	7.550
B Gesamthöhe (bis Oberkante Ausleger)	2.790	3.140
C Gesamtbreite (mit 600-mm-Kette)	2.590	
D Gesamthöhe (bis Oberkante Kabine)	2.870	
E Bodenfreiheit hinten*	880	
F Bodenfreiheit* (mit Planierschild)	425 (410)	

G Heckschwenkradius (mit zus. Gegengewicht)	1.490 (1.610**/1.670***)
G' Abstand von Schwenkmitte zum Heck (mit zus. Gegengewicht)	1.490 (1.610**/1.670***)
H Abstand zw. Leitrad und Kettenrad	3.040
I Gesamtlänge des Kettenfahrwerks	3.780
J Spurbreite	1.990
K Bodenplattenbreite	600
L Gesamtbreite des Oberwagens	2.480

*ohne Stollenhöhe der Bodenplatten **Gegengewicht 580 kg ***Gegengewicht 1.000 kg

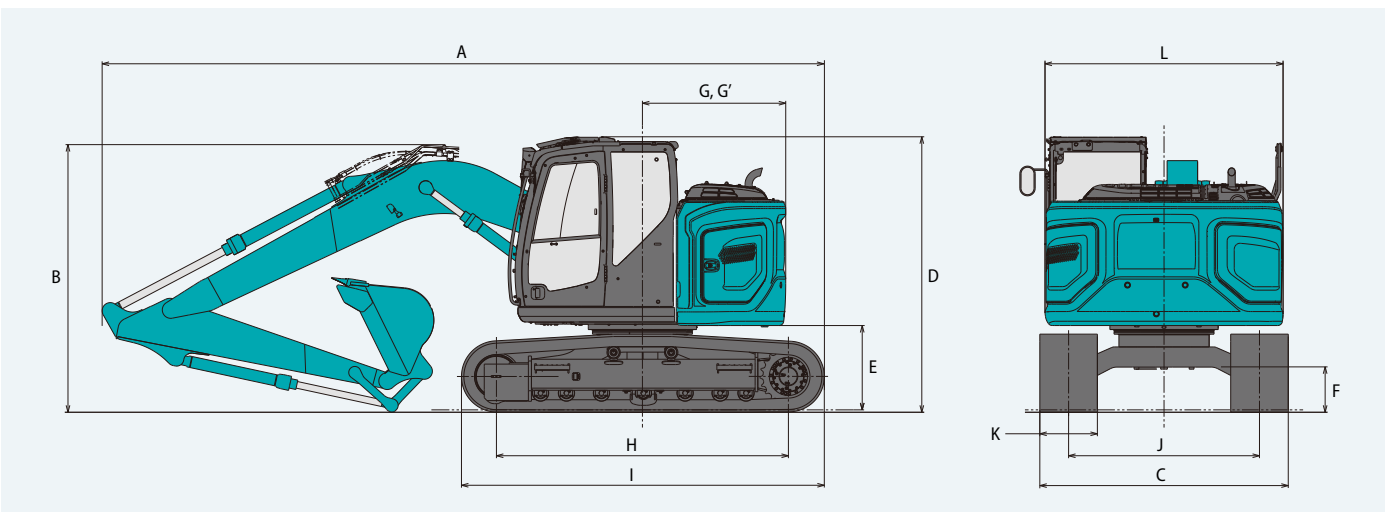

Betriebsgewicht und Bodendruck

Standardausleger

Ausleger: 4,68 m Stiel: 2,38 m Löffel: 0,5 m³ ISO gehäuft Ohne Planierschild

	HD-Bodenplatten				BS Geogrip-Kette	Kette mit Gummiauflage
Bodenplatten (mm)	500	600	700	800	500	500
Gegengewicht	Standard					
Bodendruck (kPa)	45,1	38,2	33,2	29,5	44,4	45,2
Betriebsgewicht (kg)	15.200	15.400	15.600	15.900	15.000	15.300

	HD-Bodenplatten							
Bodenplatten (mm)	500	600	700	800	500	600	700	800
Gegengewicht	+ 580 kg				+ 1.000 kg			
Bodendruck (kPa)	46,8	39,6	34,5	30,6	48,1	40,7	35,4	31,3
Betriebsgewicht (kg)	15.700	16.000	16.200	16.400	16.200	16.400	16.600	16.900

Ausleger: 4,68 m Stiel: 2,38 m Löffel: 0,5 m³ ISO gehäuft Mit Planierschild

	HD-Bodenplatten			BS Geogrip-Kette	Kette mit Gummiauflage
Bodenplatten (mm)	500	600	700	500	500
Planierschild (mm)	2.490	2.590	2.690	2.490	2.490
Gegengewicht	Standard				
Bodendruck (kPa)	47,5	40,2	35,0	46,8	47,5
Betriebsgewicht (kg)	16.000	16.200	16.500	15.800	16.100

	HD-Bodenplatten					
Bodenplatten (mm)	500	600	700	500	600	700
Planierschild (mm)	2.490	2.590	2.690	2.490	2.590	2.690
Gegengewicht	+ 580 kg			+ 1.000 kg		
Bodendruck (kPa)	49,2	41,6	36,2	50,4	42,7	37,1
Betriebsgewicht (kg)	16.500	16.800	17.000	17.000	17.200	17.500

Ausleger: 4,68 m Stiel: 2,84 m Löffel: 0,38 m³ ISO gehäuft Ohne Planierschild

	HD-Bodenplatten				BS Geogrip-Kette	Kette mit Gummiauflage
Bodenplatten (mm)	500	600	700	800	500	500
Gegengewicht	Standard					
Bodendruck (kPa)	45,1	38,2	33,2	29,5	44,4	45,1
Betriebsgewicht (kg)	15.100	15.400	15.600	15.900	15.000	15.300

	HD-Bodenplatten							
Bodenplatten (mm)	500	600	700	800	500	600	700	800
Gegengewicht	+ 580 kg				+ 1.000 kg			
Bodendruck (kPa)	46,8	39,6	34,5	30,6	48,0	40,6	35,3	31,3
Betriebsgewicht (kg)	15.700	16.000	16.200	16.400	16.200	16.400	16.600	16.900

Ausleger: 4,68 m Stiel: 2,84 m Löffel: 0,38 m³ ISO gehäuft Mit Planierschild

	HD-Bodenplatten			BS Geogrip-Kette	Kette mit Gummiauflage
Bodenplatten (mm)	500	600	700	500	500
Planierschild (mm)	2.490	2.590	2.690	2.490	2.490
Gegengewicht	Standard				
Bodendruck (kPa)	47,4	40,2	35,0	46,7	47,5
Betriebsgewicht (kg)	15.900	16.200	16.500	15.800	16.100

	HD-Bodenplatten					
Bodenplatten (mm)	500	600	700	500	600	700
Planierschild (mm)	2.490	2.590	2.690	2.490	2.590	2.690
Gegengewicht	+ 580 kg			+ 1.000 kg		
Bodendruck (kPa)	49,2	41,6	36,2	50,4	42,7	37,1
Betriebsgewicht (kg)	16.500	16.800	17.000	17.000	17.200	17.500

Arbeitsbereich

Einheit: m

Reichweite	Stiel	Verstellausleger	
		2,38 m	2,84 m
a- Max. Ausladung		8,83	9,27
b- Max. Ausladung am Boden		8,68	9,12
c- Max. Grabtiefe		5,69	6,15
d- Max. Arbeitshöhe		9,53	9,88
e- Max. Ladehöhe		7,11	7,46
f- Min. Ladehöhe		0,93	0,47
g- Max. vertikale Grabtiefe		4,63	5,10
h- Min. Schwenradius		2,18	2,55
i- Horizontaler Grabweg am Boden		5,70	6,59
j- Grabtiefe bei 2,4 m breiter Sohle		5,57	6,04
Löffelvolumen, ISO, gehäuft	m ³	0,50	0,38

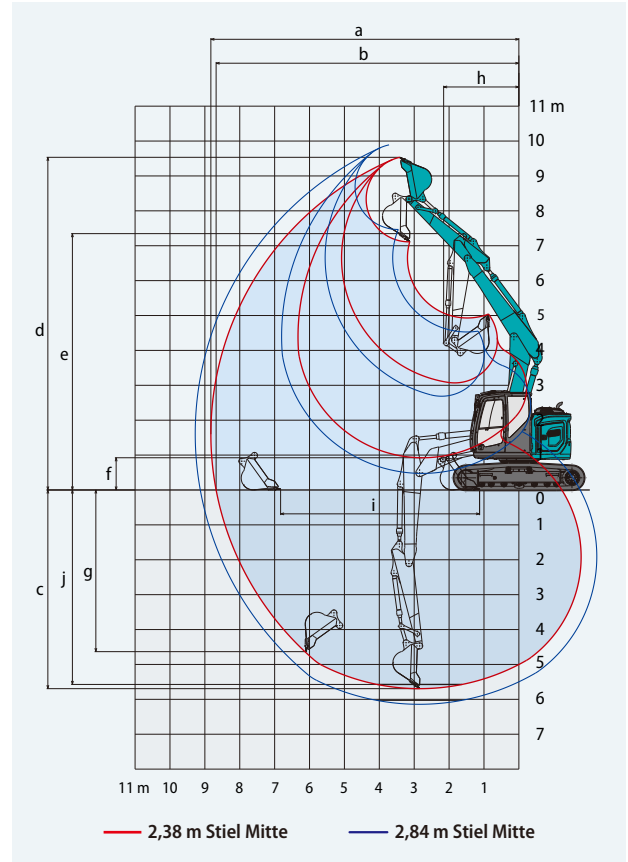

Grabkraft (ISO 6015)

Einheit: kN

Stiellänge	2,38 m	2,84 m
Max. Losbrechkraft	105,4	
Max. Reißkraft	64,0	58,0

Abmessungen

Einheit: mm

Stiellänge	2,38 m	2,84 m
A Gesamtlänge	8.020	8.080
B Gesamthöhe (bis Oberkante Ausleger)	2.770	3.090
C Gesamtbreite (mit 600-mm-Kette)	2.590	
D Gesamthöhe (bis Oberkante Kabine)	2.870	
E Bodenfreiheit hinten*	880	
F Bodenfreiheit*	410	

G Heckschwenradius (mit zus. Gegengewicht)	1.490 {1.610**/1.670***}
G' Abstand von Schwenkmittle zum Heck (Zus. Gegengewicht)	1.490 {1.610**/1.670***}
H Abstand zw. Leitrad und Kettenrad	3.040
I Gesamtlänge des Kettenfahrwerks	3.780
J Spurbreite	1.990
K Bodenplattenbreite	600
L Gesamtbreite des Oberwagens	2.480
M Planierschild (oben/unten)	515/575

*ohne Stollenhöhe der Bodenplatten **Gegengewicht 580 kg ***Gegengewicht 1.000 kg

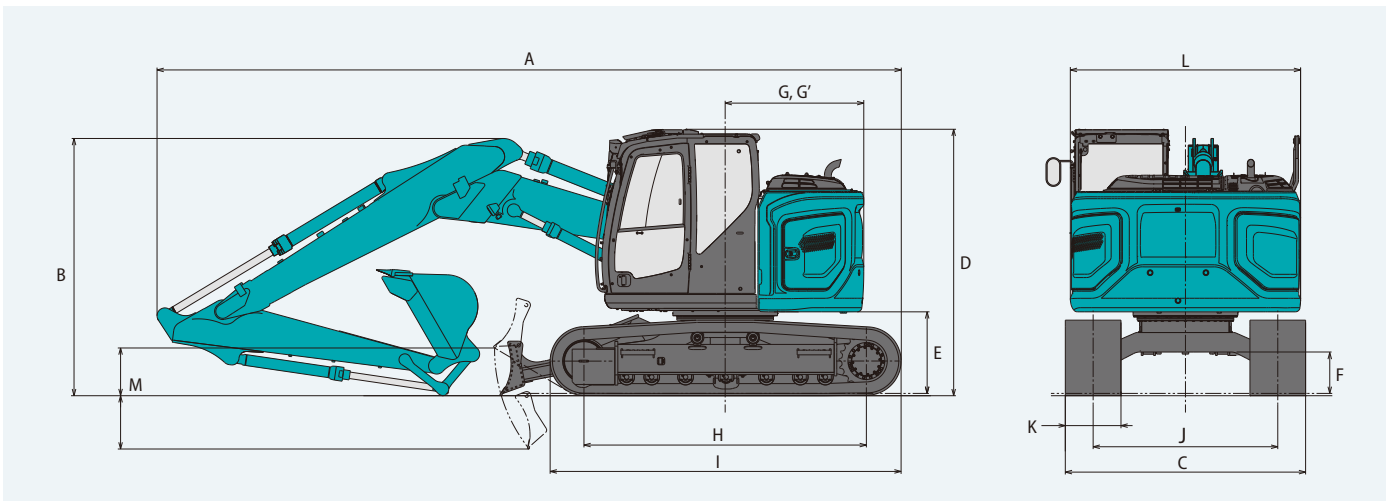

Technische Daten Offset-Ausleger

SK140SR_{LC} Offset-Ausleger

SK140SR_{LC}-7



Arbeitsbereich

Einheit: m

Reichweite	Stiel	Offset-Ausleger					
		2,20 m			2,50 m		
		Links max.	Mitte	Rechts max.	Links max.	Mitte	Rechts max.
a- Max. Ausladung		7,18	7,60	7,16	7,44	7,86	7,42
b- Max. Ausladung am Boden		6,99	7,42	6,98	7,26	7,69	7,24
c- Max. Grabtiefe		4,52	4,92	4,50	4,81	5,22	4,80
d- Max. Arbeitshöhe		7,75	8,09	7,74	7,91	8,25	7,90
e- Max. Ladehöhe		5,43	5,77	5,42	5,59	5,93	5,58
f- Min. Ladehöhe		2,11	2,44	2,10	1,82	2,15	1,81
g- Max. vertikale Grabtiefe		2,62	2,94	2,61	2,90	3,23	2,89
h- Min. Schwenkradius		1,88	1,83	2,13	1,93	1,87	2,19
i- Horizontaler Grabweg am Boden		3,78	3,76	3,78	4,25	4,22	4,25
j- Grabtiefe bei 2,4 m breiter Sohle		4,15	4,55	4,13	4,47	4,87	4,45
Löffelvolumen, ISO, gehäuft	m ³	0,45	0,45	0,45	0,38	0,38	0,38

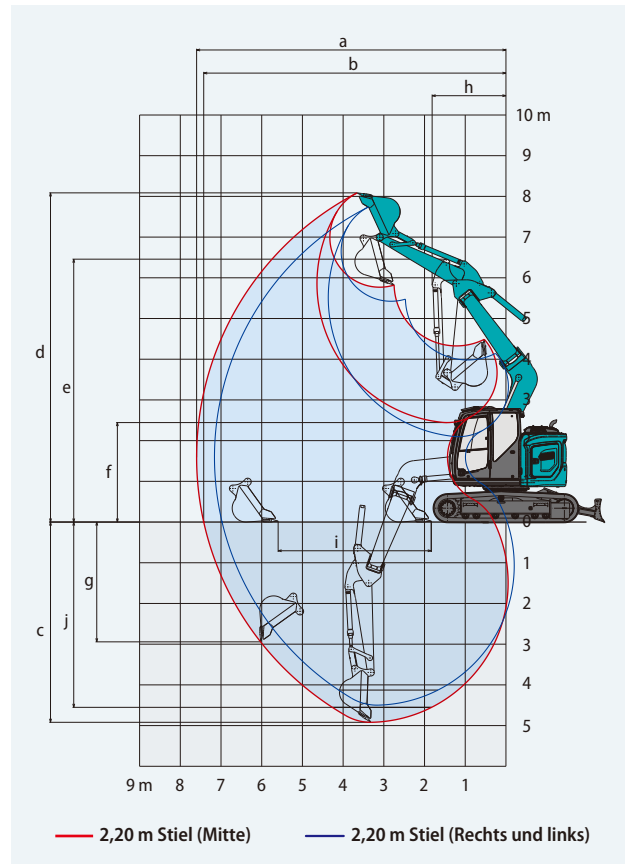

Grabkraft (ISO 6015)

Einheit: kN

Stiellänge	2,20 m	2,50 m
Max. Losbrechkraft	92,9	
Max. Reißkraft	61,9	57,3



Abmessungen

Einheit: mm

Stiellänge	2,20 m	2,50 m
A Gesamtlänge	7.550	7.570
B Gesamthöhe (bis Oberkante Ausleger)	2.730	2.750
C Gesamtbreite (mit 600-mm-Kette)	2.590	
D Gesamthöhe (bis Oberkante Kabine)	2.870	
E Bodenfreiheit hinten*	880	
F Bodenfreiheit*	410	
G Heckschwenkradius (mit zus. Gegengewicht)	1.490 (1.610**/1.670***)	

G'	Abstand von Schwenkmittle zum Heck (Zus. Gegengewicht)	1.490 (1.610**/1.670***)
H	Abstand zw. Leitrad und Kettenrad	3.040
I	Gesamtlänge des Kettenfahrwerks	3.780
J	Spurbreite	1.990
K	Bodenplattenbreite	600
L	Gesamtbreite des Oberwagens	2.480
M	Planierschild (oben/unten)	515/575

*ohne Stollenhöhe der Bodenplatten **Gegengewicht 580 kg ***Gegengewicht 1.000 kg

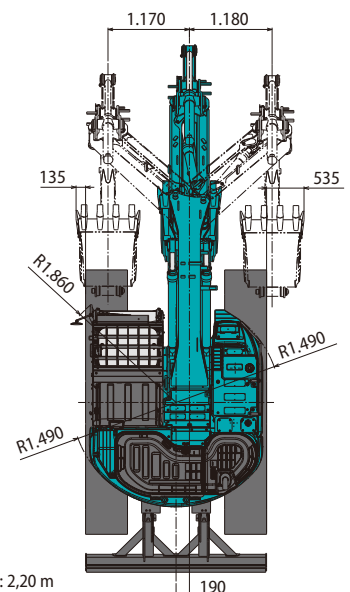
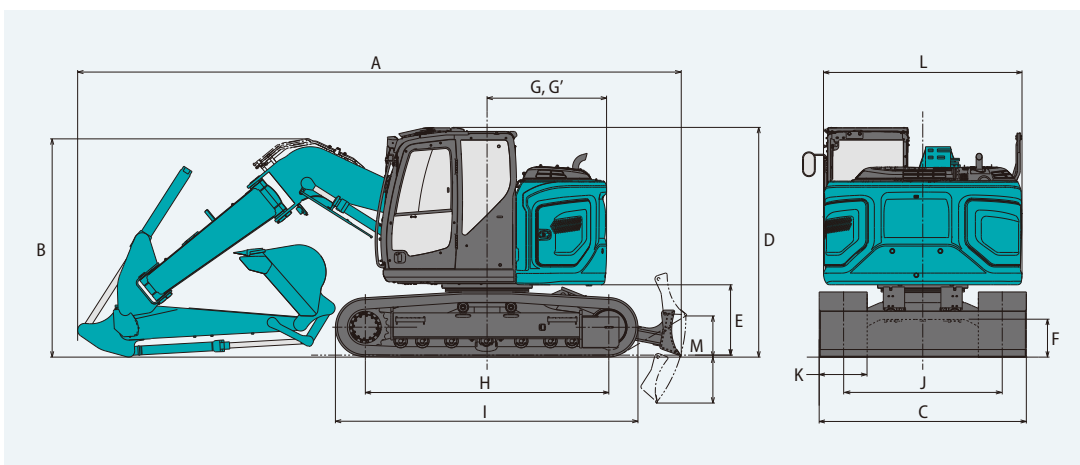

Stiellänge: 2,20 m

Verstellausleger

Verstellausleger Stiel: 2,38 m Löffel: 0,5 m³ ISO gehäuft Ohne Planierschild

	HD-Bodenplatten				BS Geogrip-Kette	Kette mit Gummiauflage
Bodenplatten (mm)	500	600	700	800	500	500
Gegengewicht	Standard					
Bodendruck (kPa)	47,1	39,9	34,7	30,8	46,4	47,2
Betriebsgewicht (kg)	15.900	16.100	16.300	16.600	15.700	16.000

	HD-Bodenplatten				BS Geogrip-Kette	Kette mit Gummiauflage	HD-Bodenplatten				BS Geogrip-Kette	Kette mit Gummiauflage
Bodenplatten (mm)	500	600	700	800	500	500	500	600	700	800	500	500
Gegengewicht	+ 580 kg						+ 1.000 kg					
Bodendruck (kPa)	48,9	41,4	35,9	31,9	48,2	48,9	50,1	42,4	36,8	32,6	49,4	50,2
Betriebsgewicht (kg)	16.400	16.700	16.900	17.100	16.300	16.600	16.900	17.100	17.300	17.600	16.700	17.000

Verstellausleger Stiel: 2,38 m Löffel: 0,5 m³ ISO gehäuft Mit Planierschild

	HD-Bodenplatten			BS Geogrip-Kette	Kette mit Gummiauflage
Shoes (mm)	500	600	700	500	500
Planierschild (mm)	2.490	2.590	2.690	2.490	2.490
Gegengewicht	Standard				
Bodendruck (kPa)	49,5	41,9	36,5	48,8	49,6
Betriebsgewicht (kg)	16.700	16.900	17.200	16.500	16.800

	HD-Bodenplatten			BS Geogrip-Kette	Kette mit Gummiauflage	HD-Bodenplatten			BS Geogrip-Kette	Kette mit Gummiauflage
Bodenplatten (mm)	500	600	700	500	500	500	600	700	500	500
Planierschild (mm)	2.490	2.590	2.690	2.490	2.490	2.490	2.590	2.690	2.490	2.490
Gegengewicht	+ 580 kg					+ 1.000 kg				
Bodendruck (kPa)	51,3	43,4	37,7	50,6	51,3	52,5	44,4	38,6	51,8	52,5
Betriebsgewicht (kg)	17.200	17.500	17.700	17.100	17.400	17.700	17.900	18.200	17.500	17.800

Verstellausleger Stiel: 2,84 m Löffel: 0,38 m³ ISO gehäuft Ohne Planierschild

	HD-Bodenplatten				BS Geogrip-Kette	Kette mit Gummiauflage
Bodenplatten (mm)	500	600	700	800	500	500
Gegengewicht	Standard					
Bodendruck (kPa)	47,1	39,9	34,7	30,8	46,4	47,2
Betriebsgewicht (kg)	15.800	16.100	16.300	16.600	15.700	16.000

	HD-Bodenplatten				BS Geogrip-Kette	Kette mit Gummiauflage	HD-Bodenplatten				BS Geogrip-Kette	Kette mit Gummiauflage
Bodenplatten (mm)	500	600	700	800	500	500	500	600	700	800	500	500
Gegengewicht	+ 580 kg						+ 1.000 kg					
Bodendruck (kPa)	48,9	41,4	35,9	31,9	48,2	48,9	50,1	42,4	36,8	32,6	49,4	50,2
Betriebsgewicht (kg)	16.400	16.700	16.900	17.100	16.300	16.600	16.800	17.100	17.300	17.600	16.700	17.000

Verstellausleger Stiel: 2,84 m Löffel: 0,38 m³ ISO gehäuft Mit Planierschild

	HD-Bodenplatten			BS Geogrip-Kette	Kette mit Gummiauflage
Bodenplatten (mm)	500	600	700	500	500
Planierschild (mm)	2.490	2.590	2.690	2.490	2.490
Gegengewicht	Standard				
Bodendruck (kPa)	49,5	41,9	36,4	48,8	49,6
Betriebsgewicht (kg)	16.600	16.900	17.200	16.500	16.800

	HD-Bodenplatten			BS Geogrip-Kette	Kette mit Gummiauflage	HD-Bodenplatten			BS Geogrip-Kette	Kette mit Gummiauflage
Bodenplatten (mm)	500	600	700	500	500	500	600	700	500	500
Planierschild (mm)	2.490	2.590	2.690	2.490	2.490	2.490	2.590	2.690	2.490	2.490
Gegengewicht	+ 580 kg					+ 1.000 kg				
Bodendruck (kPa)	51,3	43,4	37,7	50,5	51,3	52,5	44,4	38,6	51,8	52,5
Betriebsgewicht (kg)	17.200	17.500	17.700	17.100	17.400	17.700	17.900	18.200	17.500	17.800

Betriebsgewicht und Bodendruck

Offset-Ausleger

Offset-Ausleger Stiel: 2,20 m Löffel: 0,45 m³ ISO gehäuft Mit Planierschild

	HD-Bodenplatten			BS Geogrip-Kette	Kette mit Gummiauflage
Bodenplatten (mm)	500	600	700	500	500
Planierschild (mm)	2.490	2.590	2.690	2.490	2.490
Gegengewicht	standard				
Bodendruck (kPa)	49,0	41,4	36,0	48,3	49,0
Betriebsgewicht (kg)	16.500	16.700	17.000	16.300	16.600

	HD-Bodenplatten			BS Geogrip-Kette	Kette mit Gummiauflage	HD-Bodenplatten			BS Geogrip-Kette	Kette mit Gummiauflage
Bodenplatten (mm)	500	600	700	500	500	500	600	700	500	500
Planierschild (mm)	2.490	2.590	2.690	2.490	2.490	2.490	2.590	2.690	2.490	2.490
Gegengewicht	+ 580 kg					+ 1.000 kg				
Bodendruck (kPa)	50,7	42,9	37,3	50,0	50,7	51,9	43,9	38,2	51,2	52,0
Betriebsgewicht (kg)	17.000	17.300	17.600	16.900	17.200	17.500	17.700	18.000	17.300	17.600

Offset-Ausleger Stiel: 2,50 m Löffel: 0,38 m³ ISO gehäuft Mit Planierschild

	HD-Bodenplatten			BS Geogrip-Kette	Kette mit Gummiauflage
Bodenplatten (mm)	500	600	700	500	500
Planierschild (mm)	2.490	2.590	2.690	2.490	2.490
Gegengewicht	standard				
Bodendruck (kPa)	49,1	41,5	36,1	48,4	49,1
Betriebsgewicht (kg)	16.500	16.800	17.000	16.300	16.600

	HD-Bodenplatten			BS Geogrip-Kette	Kette mit Gummiauflage	HD-Bodenplatten			BS Geogrip-Kette	Kette mit Gummiauflage
Bodenplatten (mm)	500	600	700	500	500	500	600	700	500	500
Planierschild (mm)	2.490	2.590	2.690	2.490	2.490	2.490	2.590	2.690	2.490	2.490
Gegengewicht	+ 580 kg					+ 1.000 kg				
Bodendruck (kPa)	50,8	43,0	37,4	50,1	50,9	52,0	44,0	38,3	51,3	52,1
Betriebsgewicht (kg)	17.100	17.300	17.600	16.900	17.200	17.500	17.800	18.000	17.300	17.600

Hebellasten

SK140SR_{LC}

SK140SR_{LC}-7

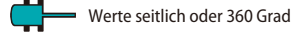
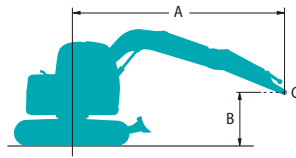

A - Ausladung von der Mitte der Schwenkachse

B - Haken am Löffel über/unter Grund

C - Hebepunkt

Einstellung Überdruckventil: 34,3 MPa

SK140SR _{LC}		Ausleger: 4,68 m Stiel: 2,38 m Ohne Löffel Gegengewicht: 3.150 kg Kettenbreite: 600 mm Planierschild: oben										
B \ A		1,5 m		3,0 m		4,5 m		6,0 m		Bei max. Ausladung		Radius
7,5 m	kg									*2.270	*2.270	3,82 m
6,0 m	kg					*3.390	*3.390			*1.800	*1.800	5,56 m
4,5 m	kg			*4.300	*4.300	*3.670	*3.670	*3.380	2.410	*1.670	*1.670	6,50 m
3,0 m	kg			*6.560	*6.560	*4.430	3.590	3.620	2.320	*1.670	*1.670	7,00 m
1,5 m	kg			*5.220	*5.220	*5.250	3.310	3.490	2.210	*1.760	1.700	7,13 m
0 m	kg			*6.040	5.660	5.220	3.140	3.400	2.120	*1.980	1.730	6,94 m
-1,5 m	kg	*5.330	*5.330	*8.040	5.670	5.160	3.090	3.370	2.100	*2.440	1.940	6,38 m
-3,0 m	kg	*9.110	*9.110	*6.420	5.810	*4.440	3.160			*3.370	2.520	5,35 m

SK140SR _{LC}		Ausleger: 4,68 m Stiel: 2,38 m Ohne Löffel Gegengewicht: 3.150 kg + 580 kg Kettenbreite: 600 mm Planierschild: oben										
B \ A		1,5 m		3,0 m		4,5 m		6,0 m		Bei max. Ausladung		Radius
7,5 m	kg									*2.270	*2.270	3,82 m
6,0 m	kg					*3.390	*3.390			*1.800	*1.800	5,56 m
4,5 m	kg			*4.300	*4.300	*3.670	*3.670	*3.380	2.630	*1.670	*1.670	6,50 m
3,0 m	kg			*6.560	*6.560	*4.430	3.910	*3.630	2.550	*1.670	*1.670	7,00 m
1,5 m	kg			*5.220	*5.220	*5.250	3.640	3.790	2.430	*1.760	*1.760	7,13 m
0 m	kg			*6.040	*6.040	*5.650	3.460	3.690	2.340	*1.980	1.920	6,94 m
-1,5 m	kg	*5.330	*5.330	*8.040	6.250	*5.450	3.410	3.670	2.320	*2.440	2.150	6,38 m
-3,0 m	kg	*9.110	*9.110	*6.420	6.390	*4.440	3.480			*3.370	2.780	5,35 m

SK140SR _{LC}		Ausleger: 4,68 m Stiel: 2,38 m Ohne Löffel Gegengewicht: 3.150 kg + 1.000 kg Kettenbreite: 600 mm Planierschild: oben										
B \ A		1,5 m		3,0 m		4,5 m		6,0 m		Bei max. Ausladung		Radius
7,5 m	kg									*2.270	*2.270	3,82 m
6,0 m	kg					*3.390	*3.390			*1.800	*1.800	5,56 m
4,5 m	kg			*4.300	*4.300	*3.670	*3.670	*3.380	2.800	*1.670	*1.670	6,50 m
3,0 m	kg			*6.560	*6.560	*4.430	4.150	*3.630	2.710	*1.670	*1.670	7,00 m
1,5 m	kg			*5.220	*5.220	*5.250	3.870	*3.950	2.600	*1.760	*1.760	7,13 m
0 m	kg			*6.040	*6.040	*5.650	3.700	3.910	2.510	*1.980	*1.980	6,94 m
-1,5 m	kg	*5.330	*5.330	*8.040	6.670	*5.450	3.650	*3.880	2.490	*2.440	2.300	6,38 m
-3,0 m	kg	*9.110	*9.110	*6.420	*6.420	*4.440	3.720			*3.370	2.970	5,35 m

SK140SR _{LC}		Ausleger: 4,68 m Stiel: 2,84 m Ohne Löffel Gegengewicht: 3.150 kg Kettenbreite: 600 mm Planierschild: oben												
B \ A		1,5 m		3,0 m		4,5 m		6,0 m		7,5 m		Bei max. Ausladung		Radius
7,5 m	kg					*2.360	*2.360					*2.050	*2.050	4,61 m
6,0 m	kg					*2.960	*2.960	*2.110	*2.110			*1.700	*1.700	6,12 m
4,5 m	kg					*3.280	*3.280	*3.090	2.440			*1.590	*1.590	6,99 m
3,0 m	kg			*5.680	*5.680	*4.060	3.650	*3.400	2.340			*1.590	*1.590	7,45 m
1,5 m	kg			*7.740	6.030	*4.970	3.350	3.500	2.210	*2.080	1.570	*1.670	1.540	7,58 m
0 m	kg			*6.220	5.650	5.220	3.130	3.380	2.100			*1.850	1.560	7,40 m
-1,5 m	kg	*4.560	*4.560	*8.400	5.590	5.120	3.050	3.330	2.050			*2.210	1.710	6,88 m
-3,0 m	kg	*7.660	*7.660	*7.080	5.690	*4.820	3.080					*3.040	2.130	5,93 m
-4,5 m	kg			*4.330	*4.330							*2.760	*2.760	4,26 m

Hebellasten

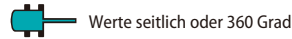
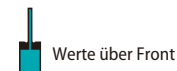
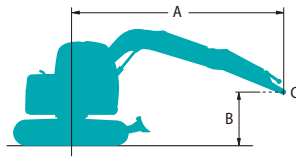











A - Ausladung von der Mitte der Schwenkachse
 B - Haken am Löffel über/unter Grund
 C - Hebepunkt
 Einstellung Überdruckventil: 34,3 MPa













SK140SRLC		Ausleger: 4,68 m		Stiel: 2,84 m		Ohne Löffel		Gegengewicht: 3.150 kg + 580 kg		Kettenbreite: 600 mm		Planierschild: oben		Radius		
B \ A		1,5 m		3,0 m		4,5 m		6,0 m		7,5 m		Bei max. Ausladung				
7,5 m	kg							*2.360	*2.360					*2.050	*2.050	4,61 m
6,0 m	kg							*2.960	*2.960	*2.110	*2.110			*1.700	*1.700	6,12 m
4,5 m	kg							*3.280	*3.280	*3.090	2.670			*1.590	*1.590	6,99 m
3,0 m	kg				*5.680	*5.680		*4.060	3.980	*3.400	2.560			*1.590	*1.590	7,45 m
1,5 m	kg				*7.740	6.610		*4.970	3.670	*3.780	2.430	*2.080	1.740	*1.670	*1.670	7,58 m
0 m	kg				*6.220	*6.220		*5.540	3.460	3.680	2.330			*1.850	1.730	7,40 m
-1,5 m	kg	*4.560	*4.560	*8.400	6.170			*5.530	3.370	3.620	2.280			*2.210	1.910	6,88 m
-3,0 m	kg	*7.660	*7.660	*7.080	6.270			*4.820	3.400					*3.040	2.360	5,93 m
-4,5 m	kg			*4.330	*4.330									*2.760	*2.760	4,26 m













SK140SRLC		Ausleger: 4,68 m		Stiel: 2,84 m		Ohne Löffel		Gegengewicht: 3.150 kg + 1.000 kg		Kettenbreite: 600 mm		Planierschild: oben		Radius		
B \ A		1,5 m		3,0 m		4,5 m		6,0 m		7,5 m		Bei max. Ausladung				
7,5 m	kg							*2.360	*2.360					*2.050	*2.050	4,61 m
6,0 m	kg							*2.960	*2.960	*2.110	*2.110			*1.700	*1.700	6,12 m
4,5 m	kg							*3.280	*3.280	*3.090	2.830			*1.590	*1.590	6,99 m
3,0 m	kg				*5.680	*5.680		*4.060	*4.060	*3.400	2.730			*1.590	*1.590	7,45 m
1,5 m	kg				*7.740	7.020		*4.970	3.910	*3.780	2.600	*2.080	1.870	*1.670	*1.670	7,58 m
0 m	kg				*6.220	*6.220		*5.540	3.690	3.890	2.490			*1.850	*1.850	7,40 m
-1,5 m	kg	*4.560	*4.560	*8.400	6.590			*5.530	3.610	3.840	2.440			*2.210	2.050	6,88 m
-3,0 m	kg	*7.660	*7.660	*7.080	6.690			*4.820	3.640					*3.040	2.530	5,93 m
-4,5 m	kg			*4.330	*4.330									*2.760	*2.760	4,26 m













SK140SRLC		Ausleger: 4,68 m		Stiel: 2,38 m		Ohne Löffel		Gegengewicht: 3.150 kg		Kettenbreite: 600 mm		Ohne Planierschild		Radius		
B \ A		1,5 m		3,0 m		4,5 m		6,0 m		Bei max. Ausladung						
7,5 m	kg													*2.270	*2.270	3,82 m
6,0 m	kg							*3.390	*3.390					*1.800	*1.800	5,56 m
4,5 m	kg				*4.300	*4.300		*3.670	3.650	*3.380	2.280			*1.670	*1.670	6,50 m
3,0 m	kg				*6.560	6.340		*4.430	3.410	3.520	2.190			*1.670	*1.670	7,00 m
1,5 m	kg				*5.220	*5.220		*5.250	3.130	3.390	2.080			*1.760	1.600	7,13 m
0 m	kg				*6.040	5.330		5.060	2.950	3.290	1.990			*1.980	1.630	6,94 m
-1,5 m	kg	*5.330	*5.330	*8.040	5.350			5.010	2.900	3.270	1.970			*2.440	1.820	6,38 m
-3,0 m	kg	*9.110	*9.110	*6.420	5.490			*4.440	2.970					*3.370	2.370	5,35 m

SK140SRLC		Ausleger: 4,68 m		Stiel: 2,38 m		Ohne Löffel		Gegengewicht: 3.150 kg + 580 kg		Kettenbreite: 600 mm		Ohne Planierschild		Radius		
B \ A		1,5 m		3,0 m		4,5 m		6,0 m		Bei max. Ausladung						
7,5 m	kg													*2.270	*2.270	3,82 m
6,0 m	kg							*3.390	*3.390					*1.800	*1.800	5,56 m
4,5 m	kg				*4.300	*4.300		*3.670	*3.670	*3.380	2.510			*1.670	*1.670	6,50 m
3,0 m	kg				*6.560	6.560		*4.430	3.730	*3.630	2.420			*1.670	*1.670	7,00 m
1,5 m	kg				*5.220	*5.220		*5.250	3.450	3.680	2.300			*1.760	*1.760	7,13 m
0 m	kg				*6.040	5.910		5.510	3.280	3.590	2.220			*1.980	1.820	6,94 m
-1,5 m	kg	*5.330	*5.330	*8.040	5.920			*5.450	3.230	3.560	2.190			*2.440	2.030	6,38 m
-3,0 m	kg	*9.110	*9.110	*6.420	6.060			*4.440	3.300					*3.370	2.630	5,35 m

SK140SR _{LC}		Ausleger: 4,68 m		Stiel: 2,38 m		Ohne Löffel		Gegengewicht: 3.150 kg + 1.000 kg		Kettenbreite: 600 mm		Ohne Planierschild		Radius
B	A	1,5 m		3,0 m		4,5 m		6,0 m		Bei max. Ausladung				
														
7,5 m	kg											*2.270	*2.270	3,82 m
6,0 m	kg							*3.390	*3.390			*1.800	*1.800	5,56 m
4,5 m	kg			*4.300	*4.300	*3.670	*3.670	*3.380	2.670			*1.670	*1.670	6,50 m
3,0 m	kg			*6.560	*6.560	*4.430	3.970	*3.630	2.580			*1.670	*1.670	7,00 m
1,5 m	kg			*5.220	*5.220	*5.250	3.690	3.900	2.470			*1.760	*1.760	7,13 m
0 m	kg			*6.040	*6.040	*5.650	3.510	3.800	2.380			*1.980	1.950	6,94 m
-1,5 m	kg	*5.330	*5.330	*8.040	6.340	*5.450	3.460	3.780	2.360			*2.440	2.180	6,38 m
-3,0 m	kg	*9.110	*9.110	*6.420	*6.420	*4.440	3.530					*3.370	2.820	5,35 m

SK140SR _{LC}		Ausleger: 4,68 m		Stiel: 2,84 m		Ohne Löffel		Gegengewicht: 3.150 kg		Kettenbreite: 600 mm		Ohne Planierschild		Radius	
B	A	1,5 m		3,0 m		4,5 m		6,0 m		7,5 m		Bei max. Ausladung			
															
7,5 m	kg					*2.360	*2.360					*2.050	*2.050	4,61 m	
6,0 m	kg					*2.960	*2.960					*1.700	*1.700	6,12 m	
4,5 m	kg					*3.280	*3.280	*3.090	2.310			*1.590	*1.590	6,99 m	
3,0 m	kg			*5.680	*5.680	*4.060	3.470	*3.400	2.210			*1.590	1.530	7,45 m	
1,5 m	kg			*7.740	5.710	*4.970	3.170	3.400	2.080	*2.080	1.470	*1.670	1.440	7,58 m	
0 m	kg			*6.220	5.320	5.070	2.950	3.280	1.970			*1.850	1.460	7,40 m	
-1,5 m	kg	*4.560	*4.560	*8.400	5.270	4.960	2.860	3.230	1.920			*2.210	1.610	6,88 m	
-3,0 m	kg	*7.660	*7.660	*7.080	5.370	*4.820	2.890					*3.040	2.000	5,93 m	
-4,5 m	kg			*4.330	*4.330							*2.760	*2.760	4,26 m	

SK140SR _{LC}		Ausleger: 4,68 m		Stiel: 2,84 m		Ohne Löffel		Gegengewicht: 3.150 kg + 580 kg		Kettenbreite: 600 mm		Ohne Planierschild		Radius	
B	A	1,5 m		3,0 m		4,5 m		6,0 m		7,5 m		Bei max. Ausladung			
															
7,5 m	kg					*2.360	*2.360					*2.050	*2.050	4,61 m	
6,0 m	kg					*2.960	*2.960	*2.110	*2.110			*1.700	*1.700	6,12 m	
4,5 m	kg					*3.280	*3.280	*3.090	2.540			*1.590	*1.590	6,99 m	
3,0 m	kg			*5.680	*5.680	*4.060	3.790	*3.400	2.440			*1.590	*1.590	7,45 m	
1,5 m	kg			*7.740	6.280	*4.970	3.490	3.690	2.310	*2.080	1.640	*1.670	1.610	7,58 m	
0 m	kg			*6.220	5.900	5.510	3.270	3.570	2.200			*1.850	1.640	7,40 m	
-1,5 m	kg	*4.560	*4.560	*8.400	5.840	5.410	3.190	3.520	2.150			*2.210	1.800	6,88 m	
-3,0 m	kg	*7.660	*7.660	*7.080	5.940	*4.820	3.220					*3.040	2.230	5,93 m	
-4,5 m	kg			*4.330	*4.330							*2.760	*2.760	4,26 m	

SK140SR _{LC}		Ausleger: 4,68 m		Stiel: 2,84 m		Ohne Löffel		Gegengewicht: 3.150 kg + 1.000 kg		Kettenbreite: 600 mm		Ohne Planierschild		Radius	
B	A	1,5 m		3,0 m		4,5 m		6,0 m		7,5 m		Bei max. Ausladung			
															
7,5 m	kg					*2.360	*2.360					*2.050	*2.050	4,61 m	
6,0 m	kg					*2.960	*2.960	*2.110	*2.110			*1.700	*1.700	6,12 m	
4,5 m	kg					*3.280	*3.280	*3.090	2.700			*1.590	*1.590	6,99 m	
3,0 m	kg			*5.680	*5.680	*4.060	4.030	*3.400	2.600			*1.590	*1.590	7,45 m	
1,5 m	kg			*7.740	6.700	*4.970	3.730	*3.780	2.470	*2.080	1.770	*1.670	*1.670	7,58 m	
0 m	kg			*6.220	*6.220	*5.540	3.510	3.790	2.360			*1.850	1.760	7,40 m	
-1,5 m	kg	*4.560	*4.560	*8.400	6.260	*5.530	3.420	3.730	2.310			*2.210	1.940	6,88 m	
-3,0 m	kg	*7.660	*7.660	*7.080	6.360	*4.820	3.450					*3.040	2.400	5,93 m	
-4,5 m	kg			*4.330	*4.330							*2.760	*2.760	4,26 m	

Hebelasten Verstellausleger

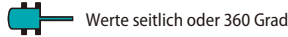
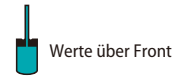
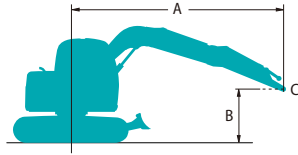











A - Ausladung von der Mitte der Schwenkachse
 B - Haken am Löffel über/unter Grund
 C - Hebepunkt
 Einstellung Überdruckventil: 34,3 MPa











SK140SRLC		Verstellausleger		Stiel: 2,38 m		Ohne Löffel		Gegengewicht: 3.150 kg + 580 kg		Kettenbreite: 600 mm		Planierschild: oben		Radius		
B	A	1,5 m		3,0 m		4,5 m		6,0 m		7,5 m		Bei max. Ausladung				
7,5 m	kg							*2.540	*2.540					*2.080	*2.080	4,65 m
6,0 m	kg							*3.850	*3.850	*2.360	*2.360			*1.790	*1.790	6,15 m
4,5 m	kg				*5.750	*5.750	*4.210	4.150	*3.090	2.610				*1.710	*1.710	7,01 m
3,0 m	kg	*13.300	*13.300	*7.680	6.800	*4.830	3.770	*3.190	2.450					*1.740	1.700	7,47 m
1,5 m	kg			*8.480	6.020	*5.310	3.390	*3.560	2.280	*2.490	1.630			*1.850	1.590	7,60 m
0 m	kg	*11.660	*11.660	*3.800	*3.800	*5.270	3.170	3.530	2.150					*2.090	1.600	7,42 m
-1,5 m	kg			*6.170	5.740	*4.710	3.110	*3.460	2.100					*2.550	1.760	6,90 m
-3,0 m	kg			*4.430	*4.430	*3.540	3.160							*2.340	2.180	5,96 m











SK140SRLC		Verstellausleger		Stiel: 2,38 m		Ohne Löffel		Gegengewicht: 3.150 kg + 1.000 kg		Kettenbreite: 600 mm		Planierschild: oben		Radius		
B	A	1,5 m		3,0 m		4,5 m		6,0 m		7,5 m		Bei max. Ausladung				
7,5 m	kg							*2.540	*2.540					*2.080	*2.080	4,65 m
6,0 m	kg							*3.850	*3.850	*2.360	*2.360			*1.790	*1.790	6,15 m
4,5 m	kg				*5.750	*5.750	*4.210	*4.210	*3.090	2.770				*1.710	*1.710	7,01 m
3,0 m	kg	*13.300	*13.300	*7.680	7.220	*4.830	4.010	*3.190	2.620					*1.740	*1.740	7,47 m
1,5 m	kg			*8.480	6.440	*5.310	3.620	*3.560	2.450	*2.490	1.760			*1.850	1.720	7,60 m
0 m	kg	*11.660	*11.660	*3.800	*3.800	*5.270	3.410	3.750	2.320					*2.090	1.730	7,42 m
-1,5 m	kg			*6.170	6.160	*4.710	3.340	*3.460	2.270					*2.550	1.890	6,90 m
-3,0 m	kg			*4.430	*4.430	*3.540	3.400							*2.340	*2.340	5,96 m











SK140SRLC		Verstellausleger		Stiel: 2,84 m		Ohne Löffel		Gegengewicht: 3.150 kg + 580 kg		Kettenbreite: 600 mm		Planierschild: oben		Radius		
B	A	1,5 m		3,0 m		4,5 m		6,0 m		7,5 m		Bei max. Ausladung				
7,5 m	kg							*3.110	*3.110					*1.920	*1.920	5,35 m
6,0 m	kg							*3.490	*3.490	*2.910	2.730			*1.690	*1.690	6,68 m
4,5 m	kg							*3.910	*3.910	*2.670	2.650			*1.620	*1.620	7,48 m
3,0 m	kg				*7.060	*7.060	*4.570	3.860	*2.800	2.490	2.720	1.710		*1.640	1.550	7,91 m
1,5 m	kg	*19.240	*19.240	*8.280	6.160	*5.160	3.450	3.700	2.300	2.630	1.630			*1.730	1.450	8,03 m
0 m	kg	*14.700	*14.700	*4.140	*4.140	*5.290	3.180	3.530	2.150	2.550	1.560			*1.930	1.450	7,86 m
-1,5 m	kg	*3.870	*3.870	*6.520	5.640	*4.900	3.070	3.440	2.070					*2.300	1.570	7,38 m
-3,0 m	kg			*5.230	*5.230	*3.940	3.090	*2.790	2.080					*2.310	1.880	6,51 m
-4,5 m	kg	*10.550	*10.550	*5.170	*5.170	*2.020	*2.020							*1.540	*1.540	5,05 m

SK140SRLC		Verstellausleger		Stiel: 2,84 m		Ohne Löffel		Gegengewicht: 3.150 kg + 1.000 kg		Kettenbreite: 600 mm		Planierschild: oben		Radius		
B	A	1,5 m		3,0 m		4,5 m		6,0 m		7,5 m		Bei max. Ausladung				
7,5 m	kg							*3.110	*3.110					*1.920	*1.920	5,35 m
6,0 m	kg							*3.490	*3.490	*2.910	2.890			*1.690	*1.690	6,68 m
4,5 m	kg							*3.910	*3.910	*2.670	2.820			*1.620	*1.620	7,48 m
3,0 m	kg				*7.060	*7.060	*4.570	4.100	*2.800	2.650	2.880	1.840		*1.640	*1.640	7,91 m
1,5 m	kg	*19.240	*19.240	*8.280	6.580	*5.160	3.690	*3.780	2.460	2.790	1.760			*1.730	1.570	8,03 m
0 m	kg	*14.700	*14.700	*4.140	*4.140	*5.290	3.410	3.740	2.310	2.710	1.680			*1.930	1.570	7,86 m
-1,5 m	kg	*3.870	*3.870	*6.520	6.060	*4.900	3.300	*3.580	2.230					*2.300	1.700	7,38 m
-3,0 m	kg			*5.230	*5.230	*3.940	3.320	*2.790	2.250					*2.310	2.030	6,51 m
-4,5 m	kg	*10.550	*10.550	*5.170	*5.170	*2.020	*2.020							*1.540	*1.540	5,05 m

SK140SR _{LC}		Offset-Ausleger		Stiel: 2,20 m	Ohne Löffel	Gegengewicht: 3.150 kg + 580 kg		Kettenbreite: 600 mm		Planierschild: oben		Radius
B	A	1,5 m		3,0 m		4,5 m		6,0 m		Bei max. Ausladung		
												
6,0 m	kg					*2.710	*2.710			*2.620	*2.620	4,52 m
4,5 m	kg			*4.070	*4.070	*3.580	*3.580			*2.510	*2.510	5,65 m
3,0 m	kg			*6.030	*6.030	*4.220	3.870	*3.550	2.450	*2.640	2.310	6,21 m
1,5 m	kg			*8.090	6.210	*4.980	3.510	3.700	2.320	*2.980	2.110	6,37 m
0 m	kg			*7.910	5.860	*5.390	3.280	3.580	2.210	3.450	2.140	6,15 m
-1,5 m	kg	*6.240	*6.240	*7.780	5.860	*5.200	3.210			4.020	2.450	5,51 m
-3,0 m	kg			*6.030	*6.030					*4.250	3.610	4,25 m

SK140SR _{LC}		Offset-Ausleger		Stiel: 2,20 m	Ohne Löffel	Gegengewicht: 3.150 kg + 1.000 kg		Kettenbreite: 600 mm		Planierschild: oben		Radius
B	A	1,5 m		3,0 m		4,5 m		6,0 m		Bei max. Ausladung		
												
6,0 m	kg					*2.710	*2.710			*2.620	*2.620	4,52 m
4,5 m	kg			*4.070	*4.070	*3.580	*3.580			*2.510	*2.510	5,65 m
3,0 m	kg			*6.030	*6.030	*4.220	4.100	*3.550	2.620	*2.640	2.470	6,21 m
1,5 m	kg			*8.090	6.630	*4.980	3.750	*3.810	2.480	*2.980	2.270	6,37 m
0 m	kg			*7.910	6.280	*5.390	3.520	3.800	2.380	3.660	2.300	6,15 m
-1,5 m	kg	*6.240	*6.240	*7.780	6.280	*5.200	3.450			*4.070	2.640	5,51 m
-3,0 m	kg			*6.030	*6.030					*4.250	3.860	4,25 m

SK140SR _{LC}		Offset-Ausleger		Stiel: 2,50 m	Ohne Löffel	Gegengewicht: 3.150 kg + 580 kg		Kettenbreite: 600 mm		Planierschild: oben		Radius
B	A	1,5 m		3,0 m		4,5 m		6,0 m		Bei max. Ausladung		
												
6,0 m	kg					*3.180	*3.180			*2.370	*2.370	4,88 m
4,5 m	kg					*3.320	*3.320			*2.280	*2.280	5,94 m
3,0 m	kg			*5.490	*5.490	*3.980	3.920	*3.380	2.470	*2.390	2.160	6,48 m
1,5 m	kg			*7.710	6.340	*4.790	3.540	*3.700	2.320	*2.670	1.980	6,63 m
0 m	kg			*8.070	5.850	*5.300	3.270	3.570	2.200	3.230	2.000	6,42 m
-1,5 m	kg	*5.660	*5.660	*7.980	5.790	*5.250	3.170			3.690	2.250	5,81 m
-3,0 m	kg	*9.000	*9.000	*6.500	5.960	*4.300	3.260			*4.120	3.130	4,64 m

SK140SR _{LC}		Offset-Ausleger		Stiel: 2,50 m	Ohne Löffel	Gegengewicht: 3.150 kg + 1.000 kg		Kettenbreite: 600 mm		Planierschild: oben		Radius
B	A	1,5 m		3,0 m		4,5 m		6,0 m		Bei max. Ausladung		
												
6,0 m	kg					*3.180	*3.180			*2.370	*2.370	4,88 m
4,5 m	kg					*3.320	*3.320			*2.280	*2.280	5,94 m
3,0 m	kg			*5.490	*5.490	*3.980	*3.980	*3.380	2.640	*2.390	2.310	6,48 m
1,5 m	kg			*7.710	6.760	*4.790	3.780	*3.700	2.490	*2.670	2.130	6,63 m
0 m	kg			*8.070	6.270	*5.300	3.510	3.780	2.360	*3.240	2.150	6,42 m
-1,5 m	kg	*5.660	*5.660	*7.980	6.210	*5.250	3.410			*3.870	2.420	5,81 m
-3,0 m	kg	*9.000	*9.000	*6.500	6.380	*4.300	3.490			*4.120	3.350	4,64 m

Hinweise:

- Versuchen Sie nicht, Lasten zu heben oder zu halten, die größer sind als diese Hebelasten bei ihren angegebenen Hebepunkten und Höhen. Das Gewicht aller Zubehöerteile ist von den oben angegebenen Hebelasten abzuziehen.
- Hebelasten bei Maschine auf ebenem, festem und gleichmäßigem Untergrund. Der Fahrer muss die Arbeitsbedingungen, wie beispielsweise weichen oder unebenen Boden, nicht waagerechten Stand, Seitenlasten, plötzliches Stoppen der Last, gefährliche Bedingungen, Erfahrungen der Mitarbeiter usw. berücksichtigen.
- Der Anschlagpunkt des Löffels ist als Hebepunkt definiert.
- Die vorstehenden Hebelasten stimmen mit ISO 10567 überein. Sie übersteigen 87% der Hydraulik-Hubkraft oder 75% der Kipplast nicht. Die mit einem Stern (*) markierten Hebelasten sind eher durch die Hydraulik-Hubkraft als durch die Kipplast begrenzt.
- Der Fahrer muss vor Nutzung dieser Maschine vollständig mit der Bedienungs- und Wartungsanleitung vertraut sein. Die Vorschriften für den sicheren Betrieb von Geräten müssen zu jeder Zeit eingehalten werden.
- Die Hebelasten gelten nur für die Maschinen, wie original von KOBELCO CONSTRUCTION MACHINERY CO., LTD hergestellt und normalerweise ausgestattet.

STANDARD AUSSTATTUNG

MOTOR

- ISUZU MOTORS LIMITED 4JJ1XDDV A01-Dieselmotor mit Turbolader und Ladeluftkühler, EU-Stufe V-konform
- Autom. Leerlauf-Stopp
- Automatische Drehzahlrückstellung
- Batterien (2 x 12 V - 88 Ah)
- Anlasser (24 V - 4 kW), Lichtmaschine 50 Ampere
- Motorölvannen-Ablasshahn
- Doppelement-Luftfilter
- Betankungspumpe

STEUERUNG

- Arbeitsmodus-Wahlschalter (H-Modus, S-Modus und ECO-Modus)
- Hammer-Scherenverrohrung (proportionale Joysticksteuerung; nicht bei Offset-Ausleger)
- Extra-Verrohrung (proportionale Joystick-Steuerung)
- Sicherheitsventile für Ausleger, Stiel und Überlastwarnung

SCHWENK- UND FAHRWERK

- Rückfederverhinderung beim Schwenken
- Geradeausfahrt-System
- Zwei-Stufen-Fahrssystem mit automatischem Herunterschalten
- Abgedichtete und geschmierte Kettenglieder
- 600 mm HD-Bodenplatten
- Kettenspanner mit Fettfüllung
- Automatische Schwenkbremse
- Unterwagen-Schutz

SPIEGEL, BELEUCHTUNG u. KAMERAS

- Rückspiegel, Rückfahrkamera, linke und rechte Seitenkamera
- Rundumsicht-Rückfahrssystem (Vogelperspektive)
- Drei (LED-)Arbeitscheinwerfer vorne

OPTIONALE AUSSTATTUNG

- Langer Stiel
- Große Auswahl an Bodenplatten bzw. Geogrip-Kette
- Frontschutzzitter (kann die Löffelbedienung beeinträchtigen)
- Zusätzliches Kontergewicht (580 kg / 1.000 kg)
- LED-Arbeitsleuchten (zwei Leuchten) auf der Kabine
- Sitz mit mechanischer Federung
- Regenvisier (kann die Löffelbedienung beeinträchtigen)
- Planierschild mit Schwimmstellung

KABINE UND STEUERUNG

- Zwei Steuerhebel, hydraulisch vorgesteuert
- Elektrische Hupe
- Bedienhebelkonsolen in Längsrichtung einstellbar
- LED-Türbeleuchtung (innen)
- Kleiderhaken
- Großer Becherhalter
- Herausnehmbare, zweiteilige Bodenmatte
- Luftgefederter GRAMMER*-Sitz mit Sitzheizung
- Automatik-Sicherheitsgurt
- Kopfstütze
- Handläufe
- Intervall-Scheibenwischer mit Doppel-Waschdüse
- Glasdach
- Dachgitter zum Öffnen (ISO 10262 : 1998)
- Getöntes Sicherheitsglas
- Hochschiebbare Frontscheibe und untere Frontscheibe abnehmbar
- Einfach abzulesendes 10"-LCD-Multifunktionsdisplay
- Nothammer
- Radio (AUX & Bluetooth®)
- 12 V-Konverter
- Freisprechanlage
- USB-Anschluss
- Klimaautomatik
Die Klimaanlage dieser Maschine enthält das fluoridierte Kältemittel HFC-134a (GWP 1430).
Gasmenge 0,8 kg (CO₂ Äquivalent 1,2 t)

- Verrohrung für hohen und niedrigen Durchfluss (proportionale Joystick-Steuerungen) (bei Offset-Ausleger)
- Verstellausleger
- Offset-Ausleger
- Leitung für Schnellwechsler
- Planierschild (Standard für Offset-Ausleger)
- Sonnenschutzrollo
- Fahr-Warnton

Hinweise: Standard- und Sonderausrüstungen können abweichen. Fragen Sie Ihren KOBELCO-Händler nach näheren Einzelheiten.

Bluetooth® ist eine eingetragene Marke der Bluetooth SIG Inc.

*GRAMMER ist eine eingetragene Marke der GRAMMER AG in Deutschland.

SK140SR_{LC}
SK140SRLC-7

SK140SR_{LC} Offset-Ausleger
SK140SRLC-7

Hinweis: Diese Broschüre kann auf Anbaugeräte und Zusatzausstattungen eingehen, die nicht in Ihrer Region verfügbar sind. Sie kann außerdem Fotos von Maschinen mit Spezifikationen enthalten, die von den Maschinen abweichen, die in Ihrer Region verkauft werden. Bitte fragen Sie Ihren KOBELCO-Händler nach den von Ihnen benötigten Artikeln. Aufgrund unseres Grundsatzes der kontinuierlichen Produktverbesserung können alle Designs und Spezifikationen ohne vorherige Ankündigung geändert werden. Copyright by **KOBELCO CONSTRUCTION MACHINERY CO., LTD.** Dieser Katalog und Teile daraus dürfen ohne vorherige Genehmigung in keiner Weise reproduziert werden.

KOBELCO CONSTRUCTION MACHINERY EUROPE B.V.

Veluwezoom 15
1327 AE Almere
Niederlande
www.kobelco-europe.com

Anfragen an: